



HWD80-BP14979
HWD80-BP14979S

Стиральная машина с сушкой
Құрғатуымен кір жуғыш машина

Руководство по эксплуатации
Пайдалану жөніндегі нұсқаулық

RU
KZ

Haier

Благодарим Вас за выбор продукции Haier

Пожалуйста, внимательно прочитайте инструкции данного руководства перед тем, как приступить к эксплуатации прибора. Инструкции содержат важную информацию, которая поможет с максимальной пользой применять стиральную машину и обеспечить ее безопасную и правильную установку, эксплуатацию и обслуживание.

Храните это руководство в удобном месте, чтобы Вы всегда могли обратиться к нему для безопасного и правильного использования прибора.

Если Вы собираетесь продать прибор, отдать его или оставить при переезде, обязательно передайте руководство новому владельцу, чтобы он мог ознакомиться с прибором и правилами обращения с ним.

Условные обозначения

Внимание – важная информация по технике безопасности



Общая информация и рекомендации



Экологическая информация

Утилизация

Внесите свой вклад в защиту окружающей среды и здоровья людей. Поместите упаковку от прибора в соответствующие контейнеры для последующей ее утилизации. Поспособствуйте утилизации отходов электрических и электронных компонентов. Не выбрасывайте устройства, обозначенные указанным символом, вместе с бытовыми отходами. Передайте изделие региональной организации по переработке отходов или обратитесь в муниципальную службу.

**ВНИМАНИЕ!****Опасность травмы или удушья!**

Отключите устройство от сети электропитания. Отрежьте сетевой кабель и сдайте его на утилизацию. Снимите дверной фиксатор, чтобы предотвратить возможность случайного закрытия детей или домашних животных внутри прибора.

**ВНИМАНИЕ!**

Запрещается подключать прибор к сети через внешнее переключающее устройство, например, таймер, или к цепи, которая регулярно включается и выключается коммунальной службой.

1 - Информация по технике безопасности.....	4
2 - Описание прибора.....	8
3 - Панель управления.....	9
4 - Программы.....	13
5 - Потребление	14
6 - Повседневное использование.....	15
7 - Экономичное использование.....	20
8 - Уход и чистка.....	21
9 - Диагностика и устранение неисправностей.....	24
10 - Установка.....	28
11 - Технические характеристики.....	32
12 - Служба поддержки клиентов.....	34

Перед первым включением прибора прочитайте нижеприведенные рекомендации по технике безопасности:



ВНИМАНИЕ!

Перед первым использованием

- ▶ Убедитесь в отсутствии повреждений при транспортировке.
- ▶ Убедитесь, что все транспортировочные крепежные болты удалены.
- ▶ Снимите всю упаковку и храните ее вне досягаемости детей.
- ▶ Ввиду большого веса устройства выполнять все манипуляции с ним должны как минимум два человека.

Повседневное использование

- ▶ Этот прибор может использоваться детьми старше 8 лет и лицами с ограниченными физическими, сенсорными или умственными способностями, или без опыта и знаний, но только если они находятся под присмотром или прошли инструктаж по безопасному обращению с прибором и понимают возможные риски.
- ▶ Дети младше 3 лет не должны находиться рядом с прибором, если они не под постоянным присмотром.
- ▶ Детям запрещено играть с прибором.
- ▶ Не позволяйте детям и домашним животным подходить близко к стиральной машине, если ее дверца открыта.
- ▶ Храните моющие средства в недоступном для детей месте.
- ▶ Застегните молнии, закрепите свободно висящие шнуры, нити и мелкие элементы во избежание спутывания вещей. При необходимости используйте специальный мешок или сетку для стирки.
- ▶ Не прикасайтесь к прибору и не используйте его, находясь босиком, с влажными или мокрыми ногами или руками.
- ▶ Не закрывайте и не накрывайте прибор во время его работы или после нее, чтобы обеспечить возможность испарения и удаления влаги.
- ▶ Не ставьте на стиральную машину тяжелые предметы или источники тепла или влаги.
- ▶ Не используйте и не храните легковоспламеняющиеся чистящие средства, аэрозоли, средства для сухой химической чистки и легковоспламеняющиеся газы в непосредственной близости от прибора.
- ▶ Не стирайте в машине вещи, обработанные растворителями, не высушив их предварительно на воздухе.
- ▶ При наличии в помещении легковоспламеняющегося газа не вставляйте штепсельную вилку в розетку сети электропитания и не извлекайте ее оттуда, если она уже вставлена.
- ▶ Не осуществляйте горячую стирку изделий из вспененных или губчатых полимерных материалов.

**ВНИМАНИЕ!****Повседневное использование**

- ▶ Не стирайте белье, загрязненное мукой.
- ▶ Не открывайте во время стирки лоток для моющих средств.
- ▶ Не прикасайтесь к дверце прибора во время процесса стирки, поскольку она нагревается.
- ▶ Не открывайте дверцу стиральной машины, если уровень воды в ней виден в смотровом окне.
- ▶ Не прилагайте усилий для открытия дверцы. Она оснащена устройством самоблокировки и легко откроется вскоре после завершения стирки.
- ▶ Выключайте прибор после выполнения каждой программы стирки и перед проведением любого регулярного технического обслуживания, а также отсоединяйте машину от источника электропитания для экономии электроэнергии и обеспечения безопасности.
- ▶ При отсоединении сетевого кабеля прибора от розетки электропитания держитесь за штепсельную вилку, а не за кабель.
- ▶ Убедитесь в том, что помещение, где установлен прибор, сухое и хорошо проветриваемое. Температура воздуха должна быть от 5°C до 35°C.
- ▶ Не закрывайте вентиляционные отверстия в полу коврами или чем-либо подобным.
- ▶ Поддерживайте пространство вокруг стиральной машины в чистоте, свободным от пыли и ворса.
- ▶ Перед включением прибора убедитесь, что в нем находятся только вещи, предназначенные для стирки, и в него случайно не забрался ребенок или домашний питомец.
- ▶ Только сухие текстильные вещи можно загружать в машину и стирать в воде.
- ▶ Не загружайте в машину белья больше, чем допускается номинальной нагрузкой.
- ▶ Извлеките из карманов загружаемых в машину вещей все предметы, например, зажигалки и спички.
- ▶ Используйте кондиционеры для белья или аналогичные продукты, указанные на заводской упаковке.
- ▶ Обратите внимание, что последний этап программы сушки происходит без нагрева (цикл охлаждения), чтобы поддерживать безопасную температуру для оставшихся предметов одежды и избежать их повреждения.
- ▶ Не оставляйте прибор без присмотра на длительное время во время его работы. Если долгое отсутствие неизбежно, прервите программу сушки, выключите машину и выньте кабель питания из розетки.
- ▶ Не выключайте прибор до окончания процесса сушки, если нет возможности быстро вынуть вещи из машины и расправить их, чтобы предотвратить их перегрев и обеспечить распределение тепла.

**ВНИМАНИЕ!****Повседневное использование**

- ▶ Не сушите в машине нижеперечисленные вещи:
 - ▶ Непостиранное белье.
 - ▶ Вещи, которые были загрязнены легковоспламеняющимися веществами, такими как растительное масло, ацетон, спирт, бензин, моторное топливо, керосин, пятновыводители, скипидар, воски, средства для удаления воска или другие химические вещества. Пары этих веществ могут вызвать пожар или взрыв. Такие вещи перед сушкой в стиральной машине всегда должны быть сначала постираны вручную в горячей воде с дополнительным количеством моющего средства, а затем высушены на открытом воздухе.
 - ▶ Предметы, которые содержат набивку или наполнители (например, подушки, куртки), так как наполнитель может иметь риск воспламенения в приборе.
 - ▶ Предметы со значительным содержанием резины, поролона (латексной пены) или резиноподобных материалов, такие как шапочки для душа, водостойкий текстиль, прорезиненные изделия и предметы одежды, подушки с поролоновым наполнителем.
- ▶ Выключайте прибор после выполнения каждой программы стирки для экономии электроэнергии и обеспечения безопасности.

Профилактическое обслуживание и чистка

- ▶ Дети могут выполнять чистку стиральной машины и уход за ней только под присмотром взрослых.
- ▶ Перед проведением любого профилактического обслуживания отключите прибор от электросети.
- ▶ Во избежание появления неприятного запаха поддерживайте нижнюю часть смотрового окна в чистоте и оставляйте дверцу и лоток для моющих средств открытыми, когда машина не используется.
- ▶ Не используйте распылитель воды или пар для очистки прибора.
- ▶ Во избежание опасности замену поврежденного сетевого кабеля питания должен выполнять только производитель, представитель его сервисной службы или аналогичные квалифицированные лица.
- ▶ Не пытайтесь самостоятельно ремонтировать стиральную машину. При необходимости ремонта свяжитесь со службой поддержки клиентов.

Установка

- ▶ Обеспечьте месторасположение прибора, позволяющее полностью открыть его дверцу. Не устанавливайте прибор за запираемой дверью, раздвижной дверью или навесной дверью, петли которой расположены напротив дверцы машины, поскольку это ограничивает полное открытие дверцы.
- ▶ Прибор следует установить в хорошо проветриваемом месте. Обеспечьте положение, позволяющее полностью открыть дверцу стиральной машины.
- ▶ Не устанавливайте прибор на открытом воздухе во влажном месте или в зоне, которая может быть подвержена протечкам воды, например, под раковиной или рядом с ней. В случае протечки воды отключите электропитание и дождитесь естественного высыхания машины.
- ▶ Установку и эксплуатацию стиральной машины можно выполнять только при температуре выше 5 °C.
- ▶ Не устанавливайте прибор непосредственно на ковер, близко к стене или мебели.
- ▶ Не ставьте прибор в зону попадания прямых солнечных лучей или вблизи источников тепла (например, плит, обогревателей).
- ▶ Убедитесь, что электрические характеристики в паспортной табличке прибора соответствуют параметрам источника питания. В случае несоответствия обратитесь к электрику.
- ▶ Не используйте удлинители и многогнездовые переходники для подключения прибора к электросети.
- ▶ Используйте только входящие в комплект поставки электрический кабель и шланг.
- ▶ Соблюдайте осторожность, чтобы не повредить электрический кабель и штепсельную вилку. При их неисправности следует обратиться к квалифицированному электрику для замены.
- ▶ Для подключения машины к электросети используйте отдельную розетку с заземлением, расположение которой легко доступно после установки прибора. Стиральная машина должна быть заземлена.
- ▶ Проверьте надежность шланговых соединений и креплений, а также отсутствие протечек.

Назначение

Этот бытовой прибор предназначен исключительно для выполнения машинной стирки и сушки белья в домашних условиях. Всегда следуйте инструкциям, указанным на этикетке на каждом предмете для стирки. Стиральная машина предназначена исключительно для бытового использования. Она не предназначена для коммерческого или промышленного применения.

Изменения или модификация прибора не допускаются. Неправильное использование может привести к неисправности машины и утрате права на гарантийный ремонт и обслуживание.



Примечание!

Из-за технических изменений и различия моделей иллюстрации в следующих главах могут отличаться от данной модели.

2.1 Внешний вид стиральной машины

Вид спереди (Рис. 2-1)

Вид сзади (Рис. 2-2)

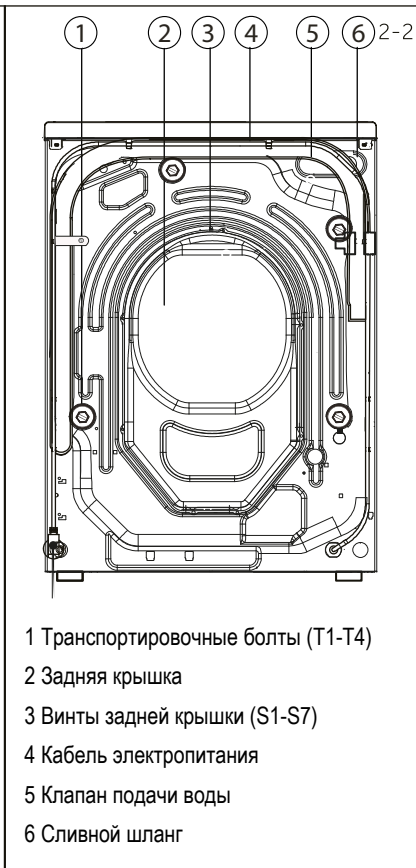

2.2 Дополнительные принадлежности комплекта поставки

Проверьте наличие в комплекте поставки всех нижеуказанных (Рис. 2-3) аксессуаров.

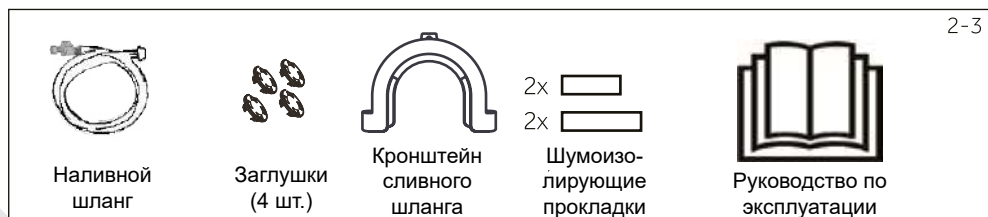

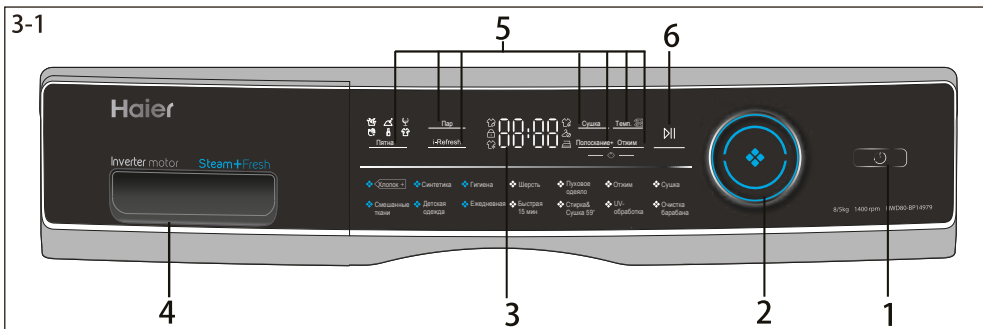

1 Кнопка подачи питания

2 Переключатель программ

3 Дисплей

4 Лоток для моющего средства / кондиционера

5 Кнопки функций

6 Кнопка «Пуск / Пауза»

i Примечание: Звуковой сигнал

В следующих случаях подается звуковой сигнал:

- ▶ при нажатии кнопок
- ▶ по окончании цикла программы
- ▶ при переключении программ

Подачу звукового сигнала при необходимости можно отменить. См. «Ежедневное использование», стр.19, п. 6.13.

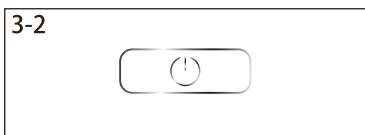

3.1 Кнопка подачи питания

Слегка нажмите эту кнопку (Рис. 3-2), после чего дисплей начнет высветываться, а кнопка «Пуск / Пауза» - мигать. Для выключения машины нажмите кнопку ещё раз и удерживайте в течение 2 секунд. Если не выбрана ни одна программа или функция, то стиральная машина через некоторое время автоматически отключается.

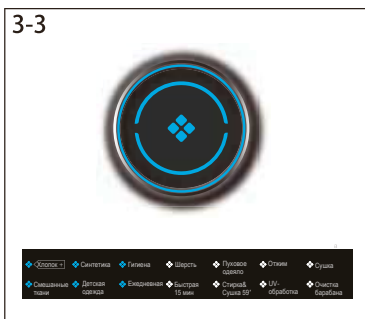

3.2 Переключатель программ

Поворотом ручки (Рис. 3-3) можно выбрать одну из 14 программ, при этом загорается соответствующий светоиндикатор. На дисплее будут отображаться настройки программы по умолчанию.

3.3 Дисплей

На дисплее (Рис. 3-4) отображается следующая информация:

- ▶ Время стирки/сушки.
- ▶ Время окончания цикла отложенной программы.
- ▶ Коды неисправностей и сервисная информация.
- ▶ Кнопки функций и кнопка «Пуск / Пауза».



3.4 Лоток для моющего средства

Выдвинув лоток, можно увидеть следующие компоненты (Рис. 3-5):

1. Отсек для порошкового или жидкого моющего средства.
2. Разделитель - должен быть приподнят для порошка и опущен для жидкого средства.
3. Отсек для отбеливателя/дезинфицирующего средства. Используется для моделей, в которых предусмотрена функция дезинфекционной обработки. В данной модели такая функция отсутствует.
4. Отсек для кондиционера.
5. Фиксатор - нажмите его, чтобы вынуть лоток.

Рекомендации по типу моющих средств, подходящих для различных температур стирки, можно найти в инструкции по использованию моющего средства (стр. 17).

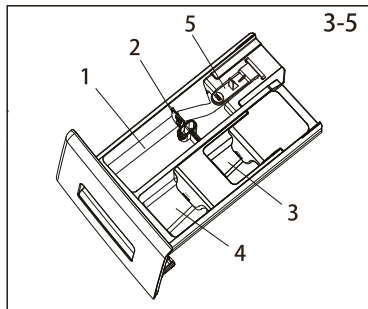

3.5 Кнопки функций

Кнопки функций (Рис. 3-6) позволяют использовать дополнительные опции выбранной программы до ее начала. На дисплее отображаются соответствующие индикаторы. После выключения машины или выбора новой программы все дополнительные функции отключаются. Если одна и та же кнопка имеет несколько функциональных опций, то нужная опция включается последовательным нажатием кнопки. Если после нажатия кнопки, она подсвечивается тусклым светом, значит, функция отключена. Если кнопка подсвечивается ярко, следовательно, функция включена.

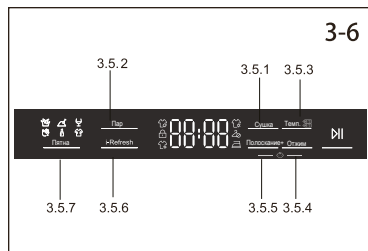

Примечание: Заводские настройки

Для получения наилучших результатов для каждой программы Naier заданы определенные параметры по умолчанию. Если какие-либо специальные требования отсутствуют, рекомендуется использовать заводские настройки.

3.5.1 Функция «Сушка»

Нажатием этой кнопки (Рис. 3-7) можно отменить или задать уровень сушки для выбранной программы в зависимости от необходимости. Если при нажатии кнопки «Сушка» высвечивается пиктограмма 1, это означает, что после сушки вещи можно будет сложить и убрать. Если при нажатии указанной кнопки станет высвечиваться пиктограмма 2, это означает, что вещи будут высушены до такой степени, что их можно сразу надевать. Если при нажатии кнопки «Сушка» высветится пиктограмма 3, следовательно, вещи будут высушены настолько, чтобы их можно было удобно и качественно выгладить. При высвечивании пиктограмм 1, 2 и 3 на дисплее одновременно отображается фиксированное время сушки. Если одежда очень влажная или если задана слишком высокая скорость отжима, то во время отжима белье может сворачиваться в кольцо, что приведет к неудовлетворительному результату сушки. Чтобы избежать этого, рекомендуется открыть дверцу и расправить белье, после чего снова запустить программу сушки или установить ее активацию по времени.



Примечание: Жидкое моющее средство

При использовании жидкого моющего средства не рекомендуется устанавливать функцию отложенного старта.

3.5.2 Функция «Пар»

Нажмите эту (Рис. 3-8) кнопку для выбора функции обработки паром. При установке этой функции температура программы задается по умолчанию. Функцию «Пар» можно устанавливать для программ Хлопок, Синтетика, Смешанные ткани, Детская одежда, Ежедневная, Гигиена. При выборе функции на дисплее начинает высвечиваться соответствующая иконка.



3-9



3.5.3 Функция «Температура» (Темп.)

Нажмите эту (Рис. 3-9) кнопку для изменения температуры стирки выбранной программы. Если на дисплее не высвечивается никакого значения («-»), то нагрев воды осуществляться не будет.

3-10



3.5.4 Функция «Отжим»

Нажмите эту кнопку (Рис. 3-10) для изменения скорости отжима или отмены отжима. Если ни одно из значений не высвечивается на дисплее («0»), то отжим осуществляться не будет.

3-11

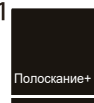

3.5.5 Функция «Полоскание+»

Нажмите эту кнопку (Рис. 3-11) для выбора более тщательного полоскания белья чистой водой. Эту функцию рекомендуется использовать для людей с чувствительной кожей. Последовательно нажимая указанную кнопку, можно установить от одного до трех дополнительных циклов полоскания. При этом на дисплее будет соответственно отображаться «P- -1», «P- -2» или «P- -3». Количество дополнительных полосканий может варьироваться в зависимости от выбранного режима программы.

3-12

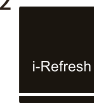

3.5.6 Функция «i-Refresh»

Нажмите эту кнопку (Рис. 3-12) для выбора функции «i-Refresh». При этом иконка **i-Refresh** начинает высвечиваться, включается светоиндикатор в середине кнопки. Функция используется для придания свежести сухой одежде - удаления запаха, пыли, крошек и влаги. В зависимости от индивидуальных потребностей пользователь может выбрать различное время действия функции.

Перед использованием функции i-Refresh откройте кран.

Советы по использованию функции «i-Refresh»

1. Перед использованием функции застегните все пуговицы и молнии на одежде. Для одежды с застежками-липучками, наклейками, декорированием (полиуретановая отделка, блестки, стразы, пряжки, булавки, металлические украшения, отделочное покрытие, подвески и т.п.) следует особо осторожно использовать программу «i-Refresh».
2. Одежда должна быть сухой. Если вещи сырые или мокрые, их нужно сначала высушить на открытом воздухе, поскольку при использовании программы «i-Refresh» есть риск усадки и деформации.
3. Используйте мягкую ткань, чтобы заранее защитить вышивку и украшения на поверхности одежды, во избежание ее повреждения.
4. У одежды с поддержкой (например, юбки свадебного платья) нужно предварительно вынуть поддержку.
5. Функция «i-Refresh» предназначена для удаления запаха. Не распыляйте духи, освежитель воздуха и другие летучие вещества.
6. Не помещайте в машину слишком много вещей. Для наилучшего результата рекомендуется единичный предмет.
7. После выполнения программы «i-Refresh» на дверце и окошке может осесть пыль. Вовремя их протирайте.
8. Программа не предназначена для длинных пуховиков, но подходит для небольших коротких пуховиков, шерстяных свитеров / шерстяных жакетов.
9. Перед использованием программы i-Refresh проверьте состояние загруженных вещей. Если одежда старая или поврежденная, если на ней имеются катышки, вытянутые нити, поврежденное декорирование и т. п., программу i-Refresh применять нельзя.

3-13

 Пятна

3.5.7 Функция «Пятна»

Нажатием этой кнопки (Рис. 3-13) выбирается характеристика пятен на вещах, подлежащих стирке. Характер пятен обозначается нижеприведенными пиктограммами.



Трава



Земля



Вино



Кровь



Косметика



Пот

3-14



3.6 Кнопка «Пуск/Пауза»

Легко коснитесь этой (Рис. 3-14) кнопки для запуска или прерывания отображаемой на дисплее текущей программы. При настройке программы и во время ее работы светоиндикатор над кнопкой «Пуск/Пауза» будет либо постоянно высвечиваться, либо мигать.

3-15

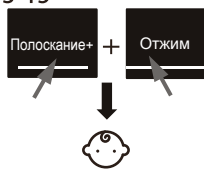

3.7 Защита от детей (блокировка панели управления)

Выберите нужную программу, а затем нажмите одновременно кнопки «Отжим» и «Полоскание+» и удерживайте их в течение 3 сек (Рис. 3-15). После этого все элементы панели управления станут неактивными. Функция защиты от детей выбирается, когда машина работает.

3-16



На дисплее будет отображаться  (Рис. 3-16) при нажатии любой кнопки, когда функция защиты от детей активна. Никаких изменений выполнить невозможно.

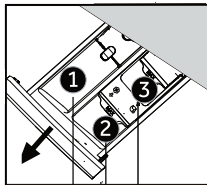

Отсеки в лотке для:

- 1 мощного средства
- 2 кондиционера или т.п.
- 3 отбеливателя/ дезинфицирующего средства³⁾

• Да ◦ Опция / Нет

Программы	Макс. загрузка в кг ⁴⁾		Температура в °C ¹⁾	Диапазон	По умолчанию	1	2	3	Тип ткани	Скорость отжима по умолчанию, об/мин	Функции				
	Стирка	Сушка									Сушка	i-Refresh	Полоскание +	Пар	Пятна
	HWD80-BP14979 HWD80-BP14979S														
Хлопок	8	5	от -- до 90	30	• ◦ /	•	◦	/	Хлопок	1000	•	•	•	•	•
Синтетика	4	2,5	от -- до 60	30	• ◦ /	•	◦	/	Синтетика или смешанные ткани	1000	•	•	•	•	•
Гигиена	4	/	от -- до 90	60	• ◦ /	•	◦	/	Хлопок	1000	•	/	•	•	/
Шерсть	2	/	от -- до 40	--	• ◦ /	•	◦	/	Шерстяная или полшерстяная ткань для машинной стирки	800	/	•	•	/	/
Пуховое одеяло	2	/	от -- до 40	30	• / /	•	/	/	Пух	800	/	•	•	/	/
Отжим	8	5	/	/	/ / /	/	/	/	Все ткани	1000	•	/	/	/	/
Сушка	/	5	/	/	/ / /	/	/	/	Хлопок/Синтетика	/	•	/	/	/	/
Смешанные ткани	8	5	от -- до 60	30	• ◦ /	•	◦	/	Слегка загрязненные разные вещи из хлопка и синтетики	1000	•	/	•	•	•
Детская одежда	4	2,5	от -- до 90	40	• ◦ /	•	◦	/	Хлопок/Синтетика	1000	•	/	•	•	•
Ежедневная	4	2,5	от -- до 60	30	• ◦ /	•	◦	/	Хлопок/Синтетика	1000	•	/	•	•	•
Быстрая 15 мин ²⁾	1	1	от -- до 40	--	• ◦ /	•	◦	/	Хлопок/Синтетика	1000	•	/	•	/	/
Стирка & сушка 59' ⁵⁾	0,5	0,5	/	/	• ◦ /	•	◦	/	Синтетика	1000	/	/	/	/	/
UV-обработка	4	/	-- или 60	--	• ◦ /	•	◦	/	Хлопок	1000	•	/	•	/	/
Очистка барабана	/	/	-- или 90	90	◦ / /	◦	/	/	/	/	/	/	/	/	/

«--» - вода без подогрева.

1) Температура стирки 90°C устанавливается только при особых гигиенических требованиях.

2) Уменьшенное количество мощного средства ввиду короткого цикла программы.

3) Должно быть отсутствие химической реакции с мощным средством.

4) По весу сухого белья.

5) Программа используется для стирки максимум трех синтетических рубашек с небольшими загрязнениями.

При использовании программы «i-Refresh» не надо добавлять в лоток ни мощного средства, ни отбеливателя/дезинфицирующего средства, ни кондиционера. Технические характеристики и конструкция прибора могут быть изменены без предварительного уведомления в связи с постоянным совершенствованием продукции.

Указанные показатели потребления могут отличаться в зависимости от локальных условий.

		Программа			
		Хлопок +			Синтетика
Температура в °C		40 °C	60 °C	60 °C	40 °C
Макс. загрузка в кг	Стирка	–	–	8	–
	Сушка	–	–	5	–
Энергопотребление в кВт-час	Стирка, отжим и сушка	–	–	6,3	–
	Только для стирки и отжима	–	–	0,67	–
Вода в л	Стирка, отжим и сушка	–	–	137	–
	Только для стирки и отжима	–	–	48	–
Время в час:мин	Стирка и сушка	–	–	11:40	–
Эффективность отжима в %		–	–	50	–

* Стандартная программа стирки в соответствии с маркировкой энергоэффективности по Директиве 2010/30 ЕС:

<60°C> с установкой максимальной скорости отжима.

Стирка: выбрать программу «Хлопок+», температура 60°C и макс. скорость отжима, нажать кнопку «Пуск». Сушка: нажимать кнопку «Сушка» в течение 5 сек. На дисплее должна отобразиться надпись . Нажмите кнопку «Пуск».

Стандартная программа <60°C> для стирки обычного белья и одежды из хлопка со средней степенью загрязнения. Это наиболее эффективные программы с точки зрения энергосбережения и расхода воды при стирке белья из хлопка. Температура используемой воды может отличаться от температуры заявленного цикла стирки.



Примечание: Автозвешивание

Стиральная машина оснащена автоматической системой распознавания загрузки. При низкой загрузке потребляемое количество электроэнергии и воды, время стирки будут автоматически уменьшены при выполнении некоторых программ. На дисплее появляется символ .

6.1 Подключение к электросети

Подключите стиральную машину к источнику питания (220 В – 240 В~/50 Гц; рис. 6-1). См. также раздел «Установка».

6.2 Подключение к водопроводной сети

- ▶ Перед подключением проверьте чистоту и прозрачность воды на входе.
- ▶ Откройте кран подачи воды (Рис. 6-2).

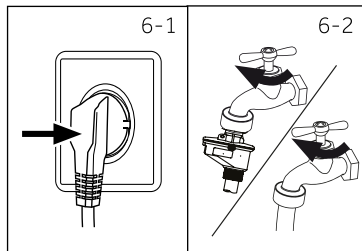

Примечание: Плотность соединений

Перед использованием, открыв кран, проверьте наличие возможных утечек в соединениях между краном и наливным шлангом подачи воды.

6.3 Подготовка белья

- ▶ Отсортируйте вещи в зависимости от состава тканей (хлопок, синтетика, шерсть или шелк), а также от степени загрязнения (Рис. 6-3). Обратите внимание на идентификаторы режима стирки, указанные на этикетках вещей.
- ▶ Отделите белое белье от цветного. Простирайте цветное белье сначала вручную, чтобы определить, не будет ли оно линять.
- ▶ Выньте все из карманов (заколки, монеты, ключи и т.д.), снимите тяжелые декоративные элементы (например, броши), а также удалите огнеопасные предметы (бумажные салфетки, зажигалки, спички и т.д.).
- ▶ Детали одежды без подрубки, деликатные ткани и ткани тонкого плетения, например, тонкие занавески, следует помещать в специальный мешок для стирки (лучше использовать ручную стирку или химчистку).
- ▶ Застегните молнии и крючки, убедитесь, что пуговицы пришиты прочно.
- ▶ Поместите изделия из деликатных тканей, такие как белье без подрубки, нижнее белье из деликатных тканей и мелкие предметы, такие как носки, ремни, бюстгалтеры и т.д. в мешок для стирки.
- ▶ Расправьте крупные предметы, такие как простыни, пододеяльники и т. п.
- ▶ Выверните наизнанку джинсы и изделия из набивной, окрашенной или яркой ткани; их рекомендуется стирать отдельно.

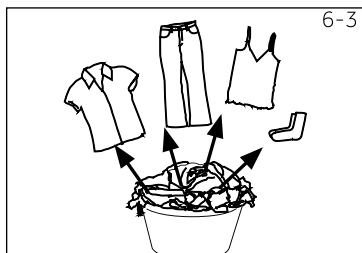

Примечание: Рекомендации по сушке

- ▶ Отсортируйте одежду по типу ткани (хлопок, синтетика и т. д.), желаемому уровню сушки и равной остаточной влажности. Следуйте инструкциям на этикетках белья и сушите только те вещи, для которых разрешена машинная сушка.
- ▶ Перед сушкой отжимайте белье с максимальной скоростью отжима.
- ▶ Не превышайте максимально допустимую загрузку.
- ▶ Очень большие предметы имеют тенденцию закручиваться. Если белье оказалось недостаточно сухим, расправьте его и снова высушите с помощью программы сушки.
- ▶ Особенно деликатные ткани, которые могут легко сжиматься или терять свою форму, например, шелковые чулки, белье и т. д. не следует сушить в стиральной машине. Поместите вещи из деликатных тканей в мешок для белья и избегайте их пересушивания.
- ▶ Джерси и трикотаж не следует сушить во избежание усадки.

Условные обозначения по уходу за вещами

Стирка		
 Стирка до 95°C обычный режим	 Стирка до 60°C обычный режим	 Стирка до 60°C мягкий режим
 Стирка до 40°C обычный режим	 Стирка до 40°C мягкий режим	 Стирка до 40°C очень мягкий режим
 Стирка до 30°C обычный режим	 Стирка до 30°C мягкий режим	 Стирка до 30°C очень мягкий режим
 Ручная стирка Максимум 40°C	 Не стирать	
Отбеливание		
 Разрешено любое отбеливание	 Только кислородное отбеливание. Без хлора	 Не отбеливать
Сушка		
 Возможна сушка в ба- рабане при стандартной температуре	 Возможна сушка в ба- рабане при низкой температуре	 Не сушить в барабане
 Вертикальная сушка	 Горизонтальная сушка	
Глажение		
 Гладить при максималь- ной температуре до 200 °C	 Гладить при средней температуре до 150 °C	 Гладить при низкой температуре до 110 °C; без отпаривания (пар может испортить одежду)
 Не гладить		
Профессиональная чистка		
 Химчистка в тетрахлорэтилене	 Химчистка в углеводороде	 Химчистка запрещена
 Профессиональная влажная чистка	 Профессиональная вла- жная чистка запрещена	

6.4 Загрузка стиральной машины

- ▶ Кладите вещи в машину по очереди - предмет за предметом.
- ▶ Не допускайте превышения допустимой загрузки в соответствии с выбранной программой. Для контроля максимальной загрузки проверьте, можете ли вы поставить руку вертикально поверх загруженного белья.
- ▶ Осторожно закройте дверцу. Убедитесь в том, что ничего из вещей не зажато дверцей. Зажатое дверцей белье приведет повреждению манжеты люка. Данное повреждение не покрывается гарантией.

**ВНИМАНИЕ!**

Нетекстильные, а также мелкие, незакрепленные или острые предметы могут стать причиной неисправностей и повреждения одежды и оборудования.

6.5 Выбор мощного средства

- ▶ Эффективность и результат стирки зависит от качества используемого мощного средства.
- ▶ Используйте мощное средство, предназначенное для машинной стирки.
- ▶ При необходимости используйте специальные моющие средства, например, для синтетических и шерстяных тканей.
- ▶ Всегда соблюдайте рекомендации производителя моющих средств.
- ▶ Не используйте средства для химической чистки, такие как трихлорэтилен и аналогичные вещества.

Выберите наиболее подходящее моющее средство:

Программа	Тип моющего средства				
	Универсальное	Для цветного	Для деликатных	Специальное	Смягчитель
Хлопок	L/P	L/P	-	-	L
Синтетика	-	L/P	-	-	L
Гигиена	L/P	L/P	-	-	L
Шерсть	-	-	L/P	L/P	L
Пух	-	-	L	L/P	-
Отжим	-	-	-	-	-
Сушка	-	-	-	-	-
Смешанные ткани	L	L/P	-	-	L
Детская одежда	-	-	L/P	L/P	L
Ежедневная	L/P	L/P	-	-	L
Быстрая 15 мин	-	L	-	-	L
Стирка&Сушка 59'	L/P	L/P	-	-	L
UV-обработка	-	L	-	-	L
Очистка барабана	-	-	-	L/P	-

L = гель / жидкое моющее средство; P = порошок; O = опционально; - = нет.

При использовании жидкого средства не рекомендуется устанавливать функцию отложенного старта.

Рекомендуемые температуры стирки в зависимости от моющего средства:

- ▶ Стиральный порошок: от 20°C до 90°C* (оптимально: 40°C–60°C)
- ▶ Средство для стирки цветных тканей: от 20°C до 60°C (оптимально: 30°C–60°C)
- ▶ Средство для стирки шерстяных/деликатных тканей: от 20°C до 30°C (оптимально: 20°C–30°C).

* Выбирайте температуру стирки 90°C только при наличии специальных гигиенических требований.

6-4

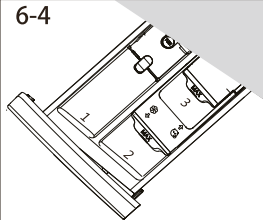

6.6 Добавление моющего средства

1. Выдвиньте лоток для моющих средств.
2. Поместите необходимые для стирки вещества в соответствующие отсеки (Рис. 6-4)
3. Осторожно закройте лоток.



Примечание

- ▶ Перед началом нового цикла стирки удалите остатки моющего средства из лотка.
- ▶ Не помещайте в лоток излишнего количества моющих средств или кондиционера.
- ▶ Следуйте инструкциям на упаковке моющего средства.
- ▶ Помещайте моющее средство в лоток непосредственно перед началом цикла стирки.
- ▶ Концентрированное жидкое моющее средство следует разбавить перед добавлением в лоток.
- ▶ Тщательно выберите настройки программы в соответствии с условными обозначениями на ярлыках одежды и в соответствии с таблицей выбора программ.

6-5



6.7 Включение стиральной машины

Нажмите кнопку подачи питания для включения прибора (Рис. 6-5). После этого начнет мигать светоиндикатор кнопки «Пуск/Пауза».

6-6



6.8 Выбор программы

Для получения наилучших результатов стирки выберите программу, наиболее подходящую по степени загрязнения и типу белья.

Поверните ручку переключателя программ (Рис. 6-6) для выбора подходящей программы. При этом загорится светоиндикатор соответствующей программы, а на дисплее будут показаны настройки по умолчанию.



Примечание: Удаление запаха

Перед первым использованием рекомендуется запустить программу «Очистка барабана» без загрузки белья и с небольшим количеством моющего средства в отсеке (2) или со специальным очистителем для удаления возможных коррозионных остатков.

6-7

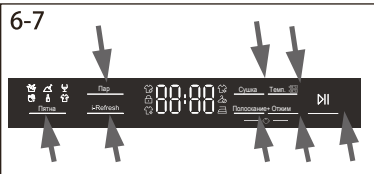

6.9 Установка индивидуальных настроек

При необходимости выберите требуемые опции и настройки (Рис. 6-7); см. описание кнопок в разделе «Панель управления».

6.10 Запуск программы стирки

Для запуска нажмите кнопку «Пуск/Пауза» (Рис. 6-8). Светоиндикатор этой кнопки перестанет мигать и начнет высвечиваться непрерывно.

Прибор будет работать в соответствии с установленными параметрами.

Внести изменения можно только после отмены программы.



6.11 Прерывание – отмена программы стирки

Для прерывания работающей программы легко нажмите кнопку «Пуск/Пауза». Чтобы возобновить работу, нажмите кнопку еще раз.

Для отмены запущенной программы и всех ее индивидуальных настроек:

1. Нажмите кнопку «Пуск/Пауза», чтобы прервать запущенную программу.
2. Выберите программу «Отжим», а затем установите нулевую скорость отжима («0»), чтобы слить из машины воду.
3. Выберите новую программу и запустите ее.

6.12 После окончания стирки



Примечание: Блокировка дверцы

- ▶ В целях безопасности при выполнении цикла стирки дверца частично заблокирована. Открыть дверцу можно только в конце программы или после того, как программа была корректно отменена (см. описание выше).
- ▶ В случае высокого уровня воды, высокой температуры воды и во время отжима открыть дверцу невозможно; при этом на дисплее отображается надпись «**Locl-**»

1. В конце выполнения цикла программы на дисплее высветится надпись «**End**».
2. Стиральная машина выключается автоматически.
3. Извлеките белье как можно скорее, чтобы облегчить глажение и предотвратить появление заломов.
4. Отключите подачу воды.
5. Отсоедините кабель электропитания.
6. Откройте дверцу, чтобы предотвратить образование влаги и запахов. Оставляйте дверцу открытой, когда стиральная машина не используется. Скапливание воды в нижней части манжеты люка и лотке для моющих средств является нормальным явлением.



Примечание: Режим ожидания (энергосбережение)

Во включённом состоянии, если стиральная машина не активируется в течение двух минут, она переходит в режим ожидания. Дисплей отключается. Это экономит электроэнергию. Для прерывания режима ожидания нажмите кнопку подачи электропитания.



Примечание: Цикл охлаждения в режиме сушки

Последний цикл режима сушки выполняется без нагрева, чтобы обеспечить безопасную для одежды конечную температуру.

6.13 Включение и выключение звукового сигнала

Звуковой сигнал можно отключить в случае необходимости:

1. Включите машину.
2. Выберите программу «Смешанные ткани».
3. Одновременно нажмите и удерживайте кнопки «Сушка» и «Температура» (Темп.) в течение 3 сек. На дисплее высветится надпись «**beEP OFF**», означающая, что звуковой сигнал отключен. Для его активации снова одновременно нажмите вышеуказанные кнопки. На дисплее высветится «**beEP ON**».

**Экономичность - ответственное отношение к окружающей среде****Стирка**

- ▶ Для достижения оптимального расхода электроэнергии, воды, моющего средства и времени нужно использовать рекомендуемый максимальный размер загрузки.
- ▶ Не перегружайте машину (над бельем должна проходить рука).
- ▶ Для незначительно загрязненного белья выбирайте программу «Быстрая 15 мин».
- ▶ Применяйте точные дозировки для каждого моющего средства.
- ▶ Выберите самую низкую подходящую температуру стирки — современные моющие средства эффективно очищают при температуре ниже 60°C.
- ▶ Изменяйте параметры, установленные по умолчанию, только при острой необходимости.
- ▶ Выбирайте максимальную скорость отжима при последующем использовании программы сушки.

Сушка

- ▶ Используйте максимальную загрузку, составляющую около 5 кг.
- ▶ Расправьте белье до запуска программы сушки.
- ▶ Не используйте умягчители при стирке, так как белье станет рыхлым и мягким после сушки.

8.1 Очистка лотка для моющих средств

Всегда внимательно следите за тем, чтобы в лотке отсутствовали остатки моющего средства. Регулярно очищайте лоток (Рис. 8-1):

1. Выдвиньте лоток для моющих средств до упора.
2. Нажмите на кнопку освобождения фиксатора и выньте лоток.
3. Промойте лоток водой до полной очистки и вставьте его обратно в машину.

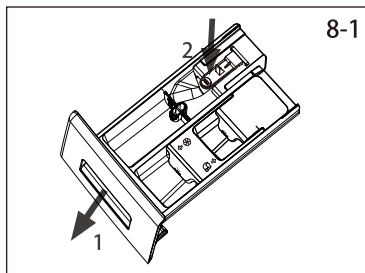

8.2 Очистка машины

- ▶ Во время чистки и обслуживания стиральной машины вынимайте штепсельную вилку из розетки.
- ▶ Используйте мягкую ткань, смоченную жидким мыльным очищающим средством, для чистки корпуса машины (Рис. 8-2) и резиновых элементов.
- ▶ Не используйте органические химикаты или растворители, вызывающие коррозию.



8.3 Клапан подачи воды и фильтр клапана подачи воды

Для предотвращения закупоривания подачи воды твердыми частицами, например, накипью, регулярно очищайте фильтр клапана подачи воды.

- ▶ Выньте штепсельную вилку кабеля электропитания из розетки и перекройте подачу воды.
- ▶ Отсоедините наливной шланг (Рис. 8-3) от машины, а также от крана.
- ▶ Промойте фильтр водой, используя щетку для очистки фильтра (Рис. 8-4).
- ▶ Вставьте фильтр и установите на место наливной шланг.

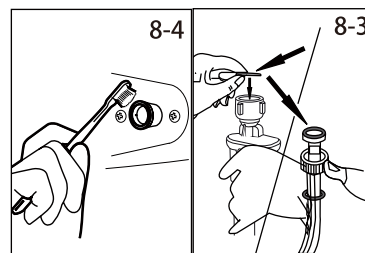

8.4 Очистка барабана

- ▶ Извлеките из барабана случайно попавшие туда металлические предметы, такие как булавки, монетки и т. д. (Рис. 8-5), поскольку они являются причиной появления пятен и ржавчины.
- ▶ Для удаления пятен ржавчины используйте очиститель, не содержащий хлора. Соблюдайте указания производителя чистящего средства.
- ▶ Не используйте для чистки твердые предметы или стальную мочалку.

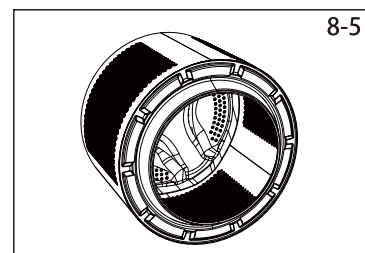

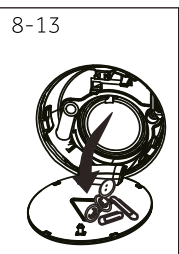
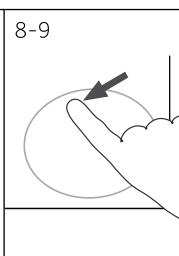
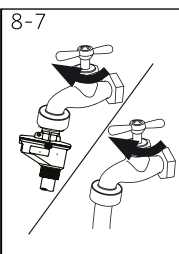
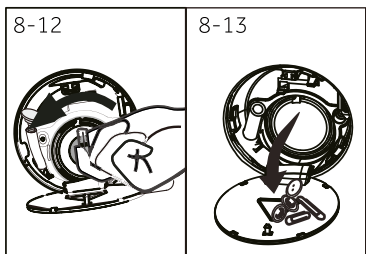
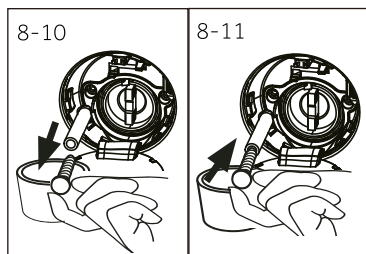
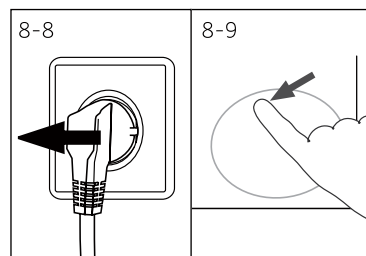
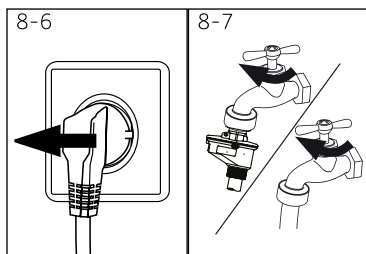

8.5 Уход в периоды длительного простоя

Если машина не используется в течение длительного времени:

1. Выньте штепсельную вилку из розетки (Рис. 8-6).
2. Перекройте подачу воды (Рис. 8-7).
3. Откройте дверцу машины, чтобы предотвратить образование влаги и запахов. Держите дверцу открытой, пока стиральная машина не используется.

Перед следующим использованием тщательно проверьте шнур электропитания, подачу воды и сливной шланг. Убедитесь в правильности установки всех элементов и отсутствии протечек.

8.6 Фильтр сливного насоса

Очищайте фильтр насоса раз в месяц и проверяйте фильтр в случае, если машина:

- ▶ не сливает воду;
- ▶ не отжимает;
- ▶ издает необычный шум во время работы.



ВНИМАНИЕ!

Опасность ожога! Вода в фильтре сливного насоса может быть очень горячей! Прежде чем выполнить какое-либо действие, убедитесь, что вода остыла.

1. Выключите стиральную машину и выньте штепсельную вилку из розетки (Рис. 8-8).
2. Откройте сервисную заслонку. Можно использовать для этого монетку или отвертку (Рис. 8-9).
3. Подставьте плоскую емкость для приема стекающей воды (Рис. 8-10). Количество воды может быть значительным!
4. Вытяните сливной шланг и держите его конец над емкостью (Рис. 8-10).
5. Выньте заглушку из сливного шланга (Рис. 8-10).
6. После полного слива закройте сливной шланг (Рис. 8-11) и вставьте его обратно в машину.
7. Открутите фильтр насоса в направлении против часовой стрелки и извлеките его (Рис. 8-12).
8. Удалите мелкие частички и грязь (Рис. 8-13).

9. Осторожно очистите фильтр насоса, например, с помощью проточной воды (Рис. 8-14).
10. Аккуратно установите фильтр на место (Рис. 8-15).
11. Закройте сервисную заслонку.

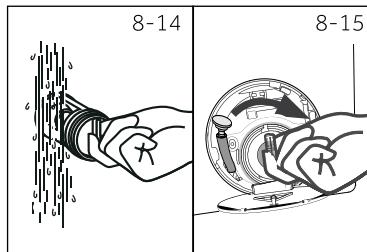
**ВНИМАНИЕ!**

- ▶ Уплотнение фильтра насоса должно быть чистым и не поврежденным. Если крышка будет затянута неплотно, возможны протечки воды.
- ▶ Фильтр должен быть аккуратно установлен в точности на свое место, в противном случае могут возникнуть протечки воды.

Многие возникающие проблемы могут быть решены самостоятельно без специальных знаний. При возникновении проблемы ознакомьтесь со всеми представленными ниже возможными неисправностями и следуйте инструкциям, прежде чем обращаться в службу поддержки клиентов. См. соответствующий раздел.



ВНИМАНИЕ!

- ▶ Перед проведением обслуживания выключите машину и отсоедините вилку кабеля электропитания от розетки.
- ▶ Электрооборудование должно обслуживаться только квалифицированными электриками, поскольку неправильный ремонт может привести впоследствии к значительным повреждениям.
- ▶ Во избежание опасности поврежденный кабель питания должен заменяться только изготовителем, его сервисным агентом или лицами, имеющими аналогичную квалификацию.

9.1 Информационные коды

Следующие коды отображаются только для информации и относятся к циклу стирки. Они не требуют выполнения каких-либо действий.

Код	Значение
t:25	Время, оставшееся до конца цикла стирки - 1 час 25мин
6:30	Время, оставшееся до конца цикла стирки, включая время отложенного старта, составляет 6 час 30 мин.
Auto	Включена функция автоматического определения загрузки.
End	Цикл стирки закончен. Машина отключится автоматически.
Child	Активирована функция блокировки от детей.
Door	Дверца закрыта из-за высокого уровня воды, высокой температуры воды или выполнения цикла отжима.
Beep Off	Звуковой сигнал отключен.
Beep On	Звуковой сигнал включен.

9.2 Диагностика неисправностей по коду

Код	Неисправность	Устранение
CL-FLTR	<ul style="list-style-type: none"> ▪ Проблема со сливом, вода не сливается из машины полностью в течение 6 мин. 	<ul style="list-style-type: none"> ▪ Почистите фильтр сливного насоса.
E2	<ul style="list-style-type: none"> ▪ Ошибка замка блокировки. 	<ul style="list-style-type: none"> ▪ Правильно закройте дверцу.
E4	<ul style="list-style-type: none"> ▪ Уровень воды не достигнут через 8 мин. ▪ Вода сливается через сливной шланг вследствие сифонного эффекта. 	<ul style="list-style-type: none"> ▪ Убедитесь, что кран полностью открыт и давление воды в сети нормальное. ▪ Проверьте правильность установки шланга.
E6	<ul style="list-style-type: none"> ▪ Ошибка защиты по уровню воды. 	<ul style="list-style-type: none"> ▪ Обратитесь в службу поддержки клиентов.

Код	Неисправность	Устранение
F3	▪ Ошибка датчика температуры.	▪ Обратитесь в службу поддержки клиентов.
F4	▪ Ошибка нагрева.	▪ Обратитесь в службу поддержки клиентов.
F7	▪ Неисправность электродвигателя.	▪ Обратитесь в службу поддержки клиентов.
F9	▪ Ошибка датчика режима сушки.	▪ Обратитесь в службу поддержки клиентов.
FA	▪ Ошибка датчика уровня воды.	▪ Обратитесь в службу поддержки клиентов.
FE1 or FE2 or FE0 or FE3	▪ Ошибка связи.	▪ Обратитесь в службу поддержки клиентов.
Fd	▪ Неисправность нагревательного элемента режима сушки.	▪ Обратитесь в службу поддержки клиентов.
FE	▪ Неисправность эл.двигателя сушки.	▪ Обратитесь в службу поддержки клиентов.
E12	▪ Уровень воды при сушке высокий.	▪ Обратитесь в службу поддержки клиентов.
Unb	▪ Неравномерная загрузка белья.	▪ Равномерно распределите загрузку белья в барабане. Уменьшите загрузку.
E5	▪ Ошибка слива. Вода не сливается из машины полностью в течение 1 мин. (программа «i-Refresh»)	▪ Почистите фильтр сливного насоса. ▪ Проверьте правильность установки сливного шланга.

9.3 Диагностика неисправностей не по коду

Проблема	Неисправность	Устранение
Стиральная машина не работает.	<ul style="list-style-type: none"> • Программа еще не запущена. • Дверца закрыта неправильно. • Стиральная машина не включена. • Сбой питания. • Активирована блокировка от детей. 	<ul style="list-style-type: none"> • Проверьте программу и запустите ее. • Правильно закройте дверцу. • Включите машину. • Проверьте сеть электропитания. • Отключите блокировку от детей.
Стиральная машина не заполняется водой.	<ul style="list-style-type: none"> • Вода не подается • Перегиб наливного шланга. • Фильтр наливного шланга закупорен. • Напор воды меньше 0.03 МПа. • Дверца закрыта неправильно. • Неисправность водоснабжения. 	<ul style="list-style-type: none"> • Проверьте кран подачи воды. • Проверьте наливной шланг. • Почистите фильтр наливного шланга. • Проверьте давление воды. • Правильно закройте дверцу. • Обеспечьте подачу воды.
При заполнении стиральной машины водой вода из нее сливается.	<ul style="list-style-type: none"> • Высота сливного шланга менее 80 см. • Возможно, конец сливного шланга погружен в воду. 	<ul style="list-style-type: none"> • Убедитесь, что сливной шланг установлен правильно. • Убедитесь, что сливной шланг не погружен в воду.
Неисправность слива.	<ul style="list-style-type: none"> • Сливной шланг заблокирован. • Фильтр насоса засорен. • Конец сливного шланга на 100 см выше уровня пола. 	<ul style="list-style-type: none"> • Разблокируйте сливной шланг. • Почистите фильтр насоса. • Убедитесь, что сливной шланг установлен правильно.

Проблема	Неисправность	Устранение
Сильная вибрация при отжиге.	<ul style="list-style-type: none"> • Не все транспортировочные болты были удалены. • Машина находится в неустойчивом положении. • Неправильная загрузка машины. 	<ul style="list-style-type: none"> • Снимите все транспортир. болты. • Обеспечьте твердую опорную поверхность и выровняйте машину. • Проверьте вес и равномерность загрузки.
Машина останавливается до завершения цикла стирки.	<ul style="list-style-type: none"> • Неисправность подачи воды или электроснабжения. 	<ul style="list-style-type: none"> • Проверьте электропитание и водоснабжение.
Стиральная машина останавливается на некоторое время.	<ul style="list-style-type: none"> • На дисплее отображается код ошибки. • Проблема из-за неверной загрузки. • Выполняется цикл замачивания. 	<ul style="list-style-type: none"> • Проверьте коды ошибок. • Уменьшите/отрегулируйте загрузку. • Отмените и перезапустите програм.
Излишняя пена в барабане и/или лотке для моющих средств.	<ul style="list-style-type: none"> • Неподходящее моющее средство. • Использование избыточного количества моющего средства. 	<ul style="list-style-type: none"> • Проверьте рекомендации по выбору моющего средства. • Уменьшите количество средства.
Автокорректировка времени стирки.	<ul style="list-style-type: none"> • Продолжительность программы стирки будет откорректирована. 	<ul style="list-style-type: none"> • Это нормальное явление, оно не влияет на работоспособность.
Сбой при отжиге.	<ul style="list-style-type: none"> • Несбалансированность белья в барабане. 	<ul style="list-style-type: none"> • Проверьте загрузку машины и снова запустите программу отжима.
Неудовлетворительный результат стирки.	<ul style="list-style-type: none"> • Степень загрязнения не соответствует выбранной программе. • Недостаточное количество моющего средства. • Превышена максимальная загрузка. • Белье распределено в барабане неравномерно. 	<ul style="list-style-type: none"> • Выберите другую программу. • Выберите моющее средство исходя из степени загрязнения и рекомендаций производителя. • Уменьшите загрузку. • Расправьте и распределите белье равномерно.
Остатки стирального порошка на белье.	<ul style="list-style-type: none"> • Нерастворенные частицы моющего средства могут оставаться на белье в виде белых пятен. 	<ul style="list-style-type: none"> • Выполните полоскание еще раз. • Попробуйте счистить следы с сухого белья. • Используйте другое моющ. средство.
Серые пятна на белье.	<ul style="list-style-type: none"> • Вызваны действием жиров, таких как масла, кремы или мази. 	<ul style="list-style-type: none"> • Предварительно обработайте белье специальным очистителем.



Примечание: Образование пены

Если при выполнении цикла отжима образуется слишком много пены, двигатель остановится, и сливной насос будет работать в течение 90 секунд. При неудовлетворительных результатах процедуры удаления пены до 3 раз программа остановится без выполнения отжима.

Если сообщение об ошибке или неисправности появляются даже после принятых мер, выключите машину, отключите электропитание и обратитесь в службу поддержки.

9.4 В случае сбоя электропитания

Сохраняется текущая программа и ее настройки. После восстановления электропитания работа возобновляется.

Если сбой в электропитании произойдет во время выполнения программы, дверца будет заблокирована

механически. Если необходимо извлечь белье, то уровень воды не должен быть виден в смотровое окно дверцы (уровень воды должен быть снижен, как описано в разделе «Фильтр сливного насоса»). - Осторожно - опасность ожога!

Для открытия дверцы потяните за аварийный рычаг А (Рис. 9.1), находящийся под сервисной заслонкой, пока дверца не откроется с легким щелчком. После этого установите все элементы на прежнее место.

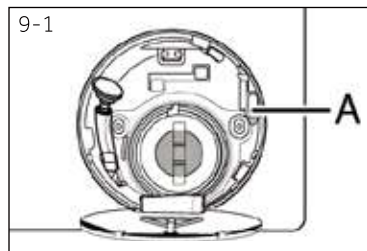

Когда стиральная машина находится в безопасном для пользователя состоянии (уровень воды ниже смотрового окна, температура барабана ниже 55 °С, внутренний барабан не вращается), можно открыть дверцу машины.

10.1 Подготовка

- ▶ Извлеките стиральную машину из упаковки.
- ▶ Снимите весь упаковочный материал, включая защитную пленку корпуса и основание из полистирола и уберите его в недоступном для детей месте. При открытии упаковки на пластиковом пакете и смотровом окне можно увидеть капли воды. Это нормальное явление, вызванное заводскими испытаниями с использованием воды.



Примечание: Утилизация упаковки

Храните все упаковочные материалы в недоступном для детей месте и утилизируйте их, не нанося вред окружающей среде.

10.2 Установка шумоизолирующих опорных прокладок (опция)

1. Четыре шумоизолирующих прокладки находятся внутри термоусадочной упаковки. Они используются для уменьшения шума и вибраций (Рис. 10-1).
2. Положите машину на бок, чтобы смотровое окно смотрело вверх, а дно - на того, кто занимается установкой.
3. Выньте шумоизолирующие прокладки и удалите с них двухстороннюю клейкую пленку. Прокладки приклейте вокруг дна машины, как показано на Рис. 3 (две длинные - в точках 1 и 3, две короткие - в точках 2 и 4). Поставьте машину в вертикальное положение.

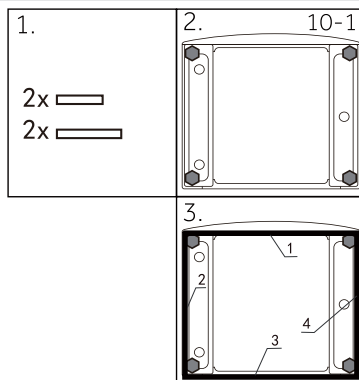

10.3 Удаление транспортировочных болтов

Транспортировочные болты предназначены для фиксации antivибрационных компонентов внутри машины во время транспортировки, чтобы предотвратить внутренние повреждения.

1. Снимите заднюю крышку (Рис. 10-3).
2. Удалите все 4 болта на задней стенке и извлеките пластиковые проставки (А) изнутри машины (Рис. 10-4).

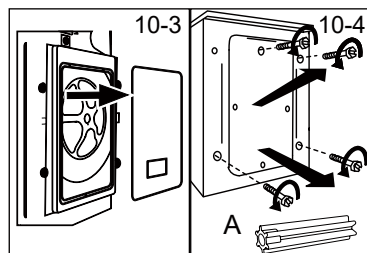



Примечание: Хранение в надежном месте

Храните транспортировочные болты в надежном месте для последующего использования.

При необходимости перемещения стиральной машины каждый раз предварительно устанавливайте эти болты.

10.4 Перемещение стиральной машины

Если стиральную машину необходимо переместить в другое место, заново установите транспортировочные болты, чтобы предотвратить возможные повреждения компонентов. Установку выполните как указано ранее, но в обратном порядке.

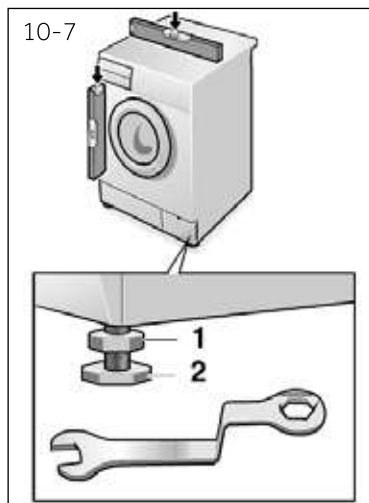

10.5 Выравнивание стиральной машины на позиции

Отрегулируйте все опорные ножки (Рис. 10-7) машины для достижения абсолютно ровного горизонтального положения. Это позволит минимизировать вибрацию и, следовательно, шум во время работы, а также эксплуатационный износ. Для выравнивания рекомендуется использовать спиртовой уровень. Пол должен быть максимально твердым и ровным.

1. Ослабьте контргайку (1) с помощью гаечного ключа.
2. Отрегулируйте высоту вращением ножки (2).
3. Затяните контргайку (1) относительно корпуса.

Транспортирование и хранение

Перевозить и хранить продукт необходимо в заводской упаковке, согласно указанным на ней манипуляционным знакам.

При погрузке, разгрузке и транспортировке соблюдайте осторожность.

Транспорт и хранилища должны обеспечивать защиту продукта от атмосферных осадков и механических повреждений.

10.6 Подсоединение сливного шланга

Подсоедините сливной шланг к трубопроводу надлежащим образом. Шланг должен находиться на высоте от 80 см до 100 см над нижней границей прибора! По возможности всегда закрепляйте сливной шланг в фиксаторе на задней панели прибора.



ВНИМАНИЕ!

- ▶ Для подключения используйте только прилагаемый к прибору комплект шлангов.
- ▶ Никогда не используйте старые шланги!
- ▶ Подсоединяйте шланг только к трубе холодного водоснабжения.
- ▶ Перед подсоединением шланга проверьте чистоту и прозрачность воды.

Возможные варианты подключения:

10.6.1 Слив из шланга в раковину

- ▶ Подвесьте сливной шланг с помощью U-образного кронштейна на край раковины соответствующего размера (Рис. 10-8).
- ▶ Обеспечьте надлежащую защиту U-образного кронштейна от соскальзывания.

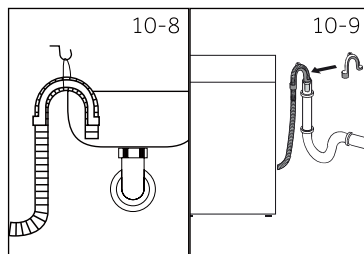

10.6.2 Слив из шланга в канализационную трубу

- ▶ Внутренний диаметр трубы стояка с воздухоотводчиком должен быть не менее 40 мм.
- ▶ Поместите сливной шланг в канализационную трубу приблизительно на 80 - 100 мм.
- ▶ Подсоедините U-образный кронштейн и надежно закрепите его (Рис. 10-9).

10.6.3 Слив из шланга в канализационный отвод раковины

- ▶ Соединение отвода и шланга должно находиться над сифоном.
- ▶ Отвод обычно закрыт накладкой (А). Ее следует удалить (Рис. 10-10).
- ▶ Закрепите сливной шланг хомутом.

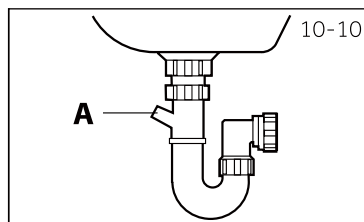

ВНИМАНИЕ!

- ▶ Сливной шланг нельзя погружать в воду, он должен быть надежно закреплен и герметичен. Если сливной шланг расположить на полу или на высоте менее 80 см, стиральная машина будет постоянно сливать воду во время наполнения (автоматический слив).
- ▶ Сливной шланг нельзя удлинять. При необходимости свяжитесь со службой поддержки клиентов.

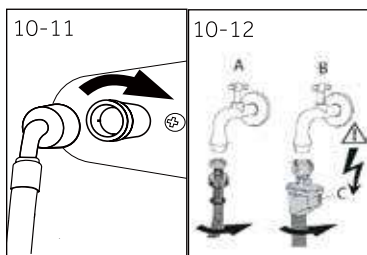

10.7 Подсоединение наливного шланга

Убедитесь, что уплотнительные прокладки вставлены.

1. Подсоедините наливной шланг изогнутым концом к машине (Рис. 10.11). Затяните винтовое соединение вручную.
2. Другой конец шланга подсоедините к крану подачи воды с резьбой 3/4" (Рис. 10.12).

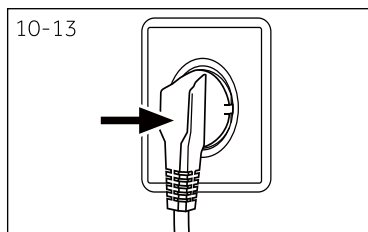

10.8 Подключение к сети электропитания

Перед каждым подключением проверьте:

- ▶ характеристики источника питания, розетки и предохранителя соответствуют паспортным данным машины;
- ▶ используется одногнездовая розетка с заземлением; кабель подключается к розетке без удлинителя.
- ▶ вилка и розетка строго соответствуют друг другу.

Вставьте штепсельную вилку в розетку (Рис. 10-13).



ВНИМАНИЕ!

- ▶ Всегда проверяйте, чтобы все соединения (кабель электропитания, наливной и сливной шланги) были сухими, герметичными и имели плотное подключение!
- ▶ Следите за тем, чтобы эти элементы никогда не были придавлены, перегнуты или скручены.
- ▶ Во избежание опасности поврежденный кабель электропитания должен быть заменен представителем сервисной службы производителя (см. гарантийный талон).

11.1 Устройство соответствует регламенту ЕС № 1061/2010

Торговая марка	Haier
Модель	HWD80-BP14979/HWD80-BP14979S
Класс энергоэффективности ¹⁾	B
Энергопотребление в режимах стирки, отжима и сушки с использованием стандартных программ для хлопка ²⁾ в кВт·ч / полный рабочий цикл ³⁾	6,30
Энергопотребление в режимах стирки, отжима с использованием стандартн. программ для хлопка ²⁾ в кВт·ч/цикл стирки ³⁾	0,67
Класс эффективности стирки ¹⁾	A
Вода, остающаяся после отжима для стандартного цикла стирки хлопка при 60°C ²⁾ в %	50
Максимальная скорость отжима для стандартного цикла стирки хлопка при 60°C ²⁾ в об/мин	1390
Производительность стирки для стандартного цикла стирки хлопка при 60 °C (без сушки) ²⁾ в кг	8
Производительность сушки для стандартного цикла сушки хлопка ²⁾ в кг	5
Расход воды на стирку, отжим и сушку ²⁾ в л / полный рабочий цикл	137
Расход воды только на стирку и отжим ²⁾ в л / полный рабочий цикл	48
Время стирки и сушки. Программное время для полного рабочего цикла в минутах	700
Расчетное годовое потребление для домохозяйства из 4 человек, всегда использующего сушку (200 циклов) в кВт·ч	1130
Расчетное годовое потребление для домохозяйства из 4 человек, не использующего сушку (200 циклов) в кВт·ч	134
Шум во время циклов стирки, отжима и сушки при использовании стандартной программы для хлопка ²⁾ в дБ (A) re 1pW)	53/72/55

1) Класс G соответствует наименьшей эффективности, а класс А – максимальной эффективностью.

2) Стандартные тестовые программы согласно нормативам IEC:

Стирка: программа «Cotton+» (Хлопок+), дополнительное плоскание 1 раз, температура 60°C, макс. скорость отжима, нажать на кнопку «Пуск».

Сушка: нажимать кнопку "Сушка" в течение 5 сек, на дисплее должна отобразиться надпись 干, нажать на кнопку «Пуск».

3) Фактическое энергопотребление цикла зависит от того, как используется электроприбор.

11.2 Дополнительные технические характеристики

Модель	HWD80-BP14979/HWD80-BP14979S
Размер (В x Ш x Г), мм	850X595X450
Параметры электропитания	220-240 В ~/ 50 Гц
Сила тока, А	10
Макс. мощность, Вт	1950
Давление воды (P), МПа	$0,03 \leq P \leq 1$
	61

11.3 Стандарты и директивы

Продукция соответствует требованиям технических регламентов Евразийского экономического (таможенного) союза.

Служба поддержки клиентов

Мы рекомендуем обращаться в службу поддержки клиентов компании Haier, а также использовать оригинальные запасные части. Если у вас возникли проблемы с вашей бытовой техникой, пожалуйста, сначала изучите раздел «Устранение неисправностей».

Если вы не нашли решения проблемы, пожалуйста, обратитесь:

— к вашему официальному дилеру или

— в наш колл-центр:

8-800-250-43-05 (РФ),

8-10-800-2000-17-06 (РБ)

— на сайт www.haier-europe.com, где вы можете оставить заявку на обслуживание, а также найти ответы на часто задаваемые вопросы.

Обращаясь в наш сервисный центр, пожалуйста, подготовьте следующую информацию, которую вы можете найти на паспортной табличке и в чеке:

Модель _____

Серийный номер _____

Дата продажи _____



Также, пожалуйста, проверьте наличие гарантии и документов о продаже.

Важно! Отсутствие на приборе серийного номера делает невозможной для Производителя идентификацию прибора и, как следствие, его гарантийное обслуживание. Запрещается удалять с прибора заводские идентифицирующие таблички. Отсутствие заводских табличек может стать причиной отказа выполнения гарантийных обязательств.

В настоящий документ могут быть внесены изменения без предварительного уведомления.

Производитель оставляет за собой право вносить изменения в конструкцию и комплектацию изделия без дополнительного уведомления.

ГАРАНТИЙНЫЕ УСЛОВИЯ

Уважаемый покупатель!

Корпорация Haier, находящаяся по адресу: Room S401, Haier Brand building, Haier Industry park, Hi-tech Zone, Laoshan District, Qingdao, Китай, благодарит Вас за Ваш выбор, гарантирует высокое качество и безупречное функционирование данного изделия при соблюдении правил его эксплуатации. Официальный срок службы на бытовые стиральные машины, предназначенные для использования в быту, составляет 7 лет со дня передачи изделия конечному потребителю. Учитывая высокое качество продукции, фактический срок службы может значительно превышать официальный. Рекомендуем по окончании срока службы обратиться в Авторизованный сервисный центр для проведения профилактических работ и получения рекомендаций. Вся продукция изготовлена с учетом условий эксплуатации и соответствует требованиям технических регламентов Евразийского экономического (Таможенного) союза.

Во избежание недоразумений, убедительно просим Вас при покупке внимательно изучить эксплуатационную документацию, условия гарантийных обязательств. Данное изделие представляет собой технически сложный товар бытового назначения. Если купленное Вами изделие требует специальной установки и подключения, настоятельно рекомендуем Вам обратиться к Авторизованному сервисному центру Haier.

Корпорация Haier подтверждает принятие на себя обязательств по удовлетворению требований потребителей, установленных действующим законодательством о защите прав потребителей, иными нормативными актами в случае обнаружения недостатков изделия. Однако Корпорация Haier оставляет за собой право отказать как в гарантийном, так и дополнительном сервисном обслуживании изделия в случае несоблюдения изложенных ниже условий.

Условия гарантийного и дополнительного сервисного обслуживания

Корпорация Haier устанавливает гарантийный срок 12 месяцев со дня передачи товара потребителю и производит дополнительное сервисное обслуживание в течение 36 месяцев со дня передачи товара потребителю. Гарантийный срок на инверторный мотор стиральной машины — 12 лет с даты покупки изделия конечным пользователем. Во избежание возможных недоразумений, сохраняйте в течение срока службы документы, прилагаемые к изделию при его продаже (товарный чек, кассовый чек, эксплуатационная документация). Дополнительное сервисное обслуживание изделия — бесплатное для потребителя устранения недостатков изделия, возникших по вине Изготовителя. Данная услуга оказывается только при предъявлении владельцем изделия товарного и кассового чеков, иных документов, подтверждающих факт покупки изделия.

Гарантийное обслуживание производится исключительно Авторизованными сервисными центрами Haier. Полный список Авторизованных сервисных центров вы можете узнать в Информационном центре Haier по телефонам:

8-800-250-43-05 — для Потребителей из России (бесплатный звонок из регионов России)

8-10-800-2000-17-06 — для Потребителей из Беларуси (бесплатный звонок из регионов Беларуси)

или на сайте: www.haier-europe.com или сделав запрос по электронной почте: help@haieronline.ru.

Данные Авторизованных сервисных центров могут быть изменены, за справками обращайтесь в Информационный центр Haier.

Гарантийное и дополнительное сервисное обслуживание не распространяется на изделия, недостатки которых возникли вследствие:

- нарушения потребителем условий и правил эксплуатации, хранения и/или транспортировки товара;
- неправильной установки и/или подключения изделия;
- нарушения технологии работ с холодильным контуром и электрическими подключениями, как и привлечение к монтажу Изделия лиц, не имеющих соответствующей квалификации, подтверждающей документально;
- отсутствия своевременного технического обслуживания Изделия в том случае, если этого требует эксплуатационная документация;
- избыточного или недостаточного давления в водопроводной сети;
- применения моющих средств, несоответствующих данному типу изделия, а также превышения рекомендуемой дозировки моющих средств;
- использования изделия в целях, для которых оно не предназначено;
- действий третьих лиц: ремонт или внесение несанкционированных изготовителем конструктивных или схемотехнических изменений неуполномоченными лицами;
- отклонений от стандартов и норм питающих сетей;
- действия непреодолимой силы (стихия, пожар, молния т. п.);
- несчастных случаев, умышленных или неосторожных действий потребителя или третьих лиц;
- если обнаружены повреждения, вызванные попаданием внутрь изделия посторонних предметов, веществ, жидкостей, насекомых, продуктов жизнедеятельности насекомых.

Гарантийное и дополнительное сервисное обслуживание не распространяется на следующие виды работ:

- установка и подключение изделия на месте эксплуатации;
- инструктаж и консультирование потребителя по использованию изделия;
- очистка изделия снаружи либо изнутри.

Гарантийному и дополнительному сервисному обслуживанию не подлежат нижеперечисленные расходные материалы и аксессуары:

- фильтры, шланги для подвода /слива воды для стиральных и посудомоечных машин;
- документация, прилагаемая к изделию.

Периодическое обслуживание изделия (замена фильтров и т. д.) производится по желанию потребителя за дополнительную плату.

Важно! Отсутствие на приборе серийного номера делает невозможной для Изготовителя идентификацию прибора и, как следствие, его гарантийное обслуживание. Запрещается удалять с прибора заводские идентифицирующие таблички. Повреждение или отсутствие заводских табличек может стать причиной отказа выполнения гарантийных обязательств.

Наег өнімдерін таңдағаныңыз үшін алғыс білдіреміз

Қолдану алдында осы нұсқауды мұқият оқып шығыңыз. Нұсқаулық құрылғының барынша тиімді пайдаланылуына және қауіпсіз, дұрыс орнатылуына, пайдалануына және қызмет көрсетуіне көмектесетін маңызды ақпаратты қамтиды.

Сіз әрқашан құрылғының қауіпсіз және дұрыс пайдалану үшін, оны пайдалануға болады, сондықтан ыңғайлы жерде осы нұсқаулықты сақтаңыз.

Егер де сіз құрылғыны сатуды шешсеңіз, Құрылғыны тартпас бұрын немесе жылжытқан кезде үйдің жаңа иелері оны қалдыру, сондай-ақ өтуге және жаңа иесіне осы нұсқаулық құрылғы және қауіпсіздік ескертулерімен оқып-таныс бола аласыз.

Шартты белгілер



Назар аударыңыз - қауіпсіздік техникасы жөніндегі маңызды ақпарат



Жалпы ақпарат және кеңестер



Экологиялық ақпарат

Көдеге жарату



Қоршаған ортаны және адамдардың денсаулығын қорғауға көмектесіңіз. Қаптамасын көдеге жарату үшін оларды тиісті контейнерлерге орналастырып салыңыз. Электр және электрондық құрылғыларды қайта өңдеуге көмектесіңіз. Осы таңбамен белгіленген құрылғыларды тұрмыстық қалдықтармен бірге тастамаңыз. Өнімді жергілікті қайта өңдеу орнына өткізіңіз немесе жергілікті кеңсеге хабарласыңыз.



НАЗАР АУДАРЫҢЫЗ!

Жарақат алу немесе тұншығу қаупі бар!

Құрылғыны желіден ажыратыңыз. Желілік кәбілді кесіңіз де және көдеге жаратыңыз оны. Балалар мен үй жануарлары құрылғыда жабылмауы үшін есіктің құлпын алыңыз.



НАЗАР АУДАРЫҢЫЗ!

Құрылғыны сыртқы қосқыш құрылғы (мысалы, таймер) арқылы электр желісіне қосуға тыйым салынады. Аспапты коммуналдық-тұрмыстық қызмет үнемі қосып тұратын және өшіретін электр желісіне қосуға тыйым салынады.

1 - Қауіпсіздік жөніндегі ақпарат.....	4
2 - Бұйымның сипаты.....	8
3 - Басқару үстелі.....	9
4 - Бағдарламалар.....	13
5 - Тұтыну.....	14
6 - Күнделікті пайдалану.....	15
7 - Үнемді пайдалану.....	20
8 - Күтім және тазалау.....	21
9 - Диагностика және ақауларды жою.....	24
10 - Орнату.....	28
11 - Техникалық сипаттамалары.....	32
12 - Клиенттерді сүйемелдеу қызметі.....	34

Құрылғыны алғаш рет қоспас бұрын келесі қауіпсіздік нұсқауларын оқып шығыңыз:



НАЗАР АУДАРЫҢЫЗ!

Алғаш пайдаланар алдынан

- ▶ Тасымалдау кезінде бүлінген жерлері болмауына көз жеткізіп алыңыз.
- ▶ Тасымалдауға арналған барлық болттары алынып тасталғанына көз жеткізіп алыңыз.
- ▶ Барлық орауыштарды алып, оны балалардың қолы жетпейтін жерде сақтаңыз.
- ▶ Құрылғының ауыр салмағын ескере отырып, оған барлық манипуляцияларды кемінде екі адам орындауы керек.

Күнделікті пайдалану

- ▶ Бұл құрылғы 8 жастан асқан балаларға, сондай-ақ физикалық, сенсорлық немесе ақыл-ой қабілеті шектелген немесе тәжірибе мен білім жетіспейтін адамдарға арналған, егер олар тиісті бақылауда болса немесе құрылғыны пайдалануға қатысты нұсқаулар болса. қауіпті ықтимал фактілер туралы қауіпсіз тәсілмен және міндетті түрде түсіндіре алады.
- ▶ Тұрақты бақылауда болмаған жағдайда, 3 жасқа дейінгі балаларды құрылғыдан алыс ұстаңыз.
- ▶ Балаларға құрылғымен ойнауға рұқсат берілмейді.
- ▶ Егер есік ашық болса, балалар мен үй жануарларын құрылғыдан аулақ ұстаңыз.
- ▶ Жуғыш заттарды балалардың қолы жетпейтін жерлерде сақтаңыз.
- ▶ Заттарды жабыстырыңыз, бөртпелерге жол бермеу үшін, босатылған ілмектер мен шағын заттарды бекітіңіз. Қажет болса, жууға арналған арнайы сөмке немесе торды пайдаланыңыз.
- ▶ Құрылғыны дымқыл немесе дымқыл қолмен, ылғал немесе ылғал аяқтарымен немесе жалаң аяқпен ұстамаңыз.
- ▶ Ылғалдың булануына мүмкіндік беру үшін құрылғыны жұмыс барысында немесе одан кейін жаппаңыз немесе үстін жаппаңыз.
- ▶ Құрылғыға ауыр заттар немесе жылу көздері немесе ылғал қоймаңыз.
- ▶ Құрылғыны тікелей жақын жерде тұтанатын жуғыш заттарды немесе құрғақ тазалағыштарды қолданбаңыз немесе сақтамаңыз.
- ▶ Құрылғының тікелей жақын жерде жанатын спрейлерді пайдаланбаңыз.
- ▶ Еріткіштермен өңделген киімді бұрын ауада құрғатпай жууға болмайды.
- ▶ Егер бөлмеде жанғыш газ болса, штепсель ашасын розеткаға салмаңыз және штепсель ашасын шығармаңыз.
- ▶ Ыстық суда көбік немесе кеуекті полимерлі материалдардан жасалған киімдерді жууға болмайды.



НАЗАР АУДАРЫҢЫЗ!

Күнделікті пайдалану

- ▶ Ұн шашырап ластанған киімдерді жуушы болмаңыз.
- ▶ Жуу процесі кезінде жуғыш зат сауытын ашпаңыз.
- ▶ Жуу процесі кезінде есігін ұстамаңыз, өйткені ол қызады.
- ▶ Судың деңгейі әйнек арқылы көрініп тұрса, машинаның есігін ашпаңыз.
- ▶ Есікті ашу кезінде оны қатты тартқыламаңыз. Есік өзі жабылатын құрылғымен жабдықталған және жуу процедурасы аяқталғаннан кейін көп ұзамай ашылады.
- ▶ Әр жуу бағдарламасы аяқталғаннан кейін және кез-келген тұрақты күтім жасаудан бұрын құрылғыны өшіріп, энергияны үнемдеу және қауіпсіздікті қамтамасыз ету үшін құрылғыны қуат көзінен ажыратыңыз.
- ▶ Құрылғыны розеткадан ажыратқанда, кабельді емес, ашаны ұстап тұрыңыз.
- ▶ Бөлменің іші құрғақ әрі жақсылап желдетіліп тұратындығына көз жеткізіп алыңыз. Ауаның температурасы 5 °C бастап 35 °C дейін болуы тиіс.
- ▶ Кілем немесе ұқсас затпен негіздегі тесіктерді жаппаңыз.
- ▶ Кір жуғыш машинаның айналасын таза ұстаңыз. Аумақ шаң мен қылшықтан босатылған болуы керек.
- ▶ Құрылғыны қоспас бұрын, кір жуғыш машинада жууға арналған киімдердің бар екеніне көз жеткізіңіз. Кір жуғыш машинада балалар немесе жануарлар болмауы керек.
- ▶ Тек құрғақ маталарды кір жуғыш машинаға салып, суда жууға болады.
- ▶ Кір жуғыш машинаға салынған киімнің салмағы нормадан аспауы керек.
- ▶ Қалталарынан тұтатқыш және сіріңкелер секілді барлық заттарды алып тастаңыз.
- ▶ Өндірушінің қаптамасында көрсетілген мата жұмсартқышты немесе ұқсас өнімдерді қолданыңыз.
- ▶ Кептіру циклінің соңғы кезеңі қыздырусыз өтеді (салқындату кезеңі). Бұл қалған киім үшін қауіпсіз температураны сақтайды және заттардың бүлінуіне жол бермейді.
- ▶ Құрылғыны ұзақ уақыт қараусыз қалдырмаңыз. Қажет болса, кептіру циклын тоқтатып, машинаны өшіріп, қуат сымын ажыратыңыз.
- ▶ Кір кептіру аяқталғанша құрылғыны өшірмеңіз, егер сіз машинадан киімді тез шешіп алмасаңыз. Бұл киімнің қызып кетуіне жол бермейді және жылуды таратуды қамтамасыз етеді.



НАЗАР АУДАРЫҢЫЗ!

Күнделікті пайдалану

- ▶ Кір жуғыш машинада келесі киімдерді кептірмеңіз:
 - ▶ Жуылмаған лас киім.
 - ▶ Жанғыш заттармен ластанған (мысалы, өсімдік майы, ацетон, алкоголь, бензин, мотор отыны, керосин, дақ кетіргіштер, скипидар, балауыз, балауызды кетіргіштер немесе басқа химиялық заттар) ластанған киімді тазарту. Бұл реагенттердің буы өртке немесе жарылысқа әкелуі мүмкін. Бұл киімдерді алдымен қосымша жуғыш зат қосылған ыстық сумен жуыңыз. Содан кейін бұл киімдерді сыртта кептіру керек.
 - ▶ Толтырғыштары бар заттар (мысалы, жастықтар, курткалар). Толтырғыш жануы мүмкін (кір жуғыш машина ішінде).
 - ▶ Резеңке, көбік резеңке (латекс көбік) немесе резеңке ұқсас материалдар бар киім (душқа арналған қалпақшалар, суға төзімді тоқыма, резеңкеленген киім, көбік резеңке жастықтар).
- ▶ Әр жуу бағдарламасы аяқталғаннан кейін және кез-келген тұрақты күтім жасаудан бұрын құрылғыны өшіріп, энергияны үнемдеу және қауіпсіздікті қамтамасыз ету үшін құрылғыны қуат көзінен ажыратыңыз.

Техникалық қызмет көрсету/тазалау

- ▶ Балалар құрылғыны тек ересектердің қадағалауымен жууға немесе тазалауға болады.
- ▶ Тұрақты техникалық қызмет көрсетуді жүзеге асыру алдында құрылғыны қабырғадағы розеткадан ажыратыңыз.
- ▶ Жағымсыз иістердің пайда болуын болдырмау үшін, есікті тазалап, машинаны пайдаланбаған кезде есікті және жуғыш зат ыдысын ашыңыз.
- ▶ Құрылғыны тазалау үшін су бүріккішін немесе бу тазалағышын қолданбаңыз.
- ▶ Қауіпті болдырмау үшін зақымдалған қуат сымын ауыстыру тек өндіруші, оның қызмет көрсетуші агенті немесе ұқсас білікті тұлғалар тарапынан жүзеге асырылуы тиіс.
- ▶ Құрылғыны өздігіңізбен жөндеуге талпынушы болмаңыз. Жөндеу қажеттігі туындағанда біздің клиенттерді сүйемелдеу қызметімізге хабарласыңыз.

Орнату

- ▶ Құрылғыны орнату орны есікті толығымен ашуға мүмкіндік беруі керек. Құрылғыны құлыпталатын есіктің, жылжымалы есіктің немесе ілмектері кір жуғыш машинаның есігіне қарама-қарсы орналасқан ілулі есіктің артына орнатпаңыз. Бұл есіктің толық ашылуын шектейді.
- ▶ Құрылғыны жақсылап желдетіліп тұратын жерлерде орнатқан жөн. Есіктің толық ашылуына мүмкіндік беретін орынды қамтамасыз етіңіз.
- ▶ Құрылғыны дымқыл жерде немесе судың ағып кету қаупіне ұшыраған жерлерде, мысалы раковина астындағы немесе оның жанына қоймаңыз. Су ағып кеткен жағдайда қуатты өшіріп, машина табиғи түрде кебуін күтіңіз.
- ▶ Құрылғыны тек 5 ° C жоғары температурада орнатыңыз және іске қосыңыз.
- ▶ Құрылғыны қабырғаға немесе жиһазға жақын кілемге қоймаңыз.
- ▶ Құрылғыны тікелей күн сәулелеріне немесе жылу көздеріне (мысалы, пештер немесе жылытқыштар) жақын орнатпаңыз. Сәйкестілік болмаған жағдайда электрикке жүгініңіз.
- ▶ Құрылғының тақтайшасында көрсетілген электрлік сипаттамалары қуат көзінің сипаттамаларына сәйкес келуі керек. Олай болмаса, электрикке хабарласыңыз.
- ▶ Бірнеше штепсельді коннекторлары бар ұзартқыштар мен адаптерлерді пайдалануға тыйым салынады.
- ▶ Тек жеткізілген электр кабелі мен шлангіні пайдаланғаныңыз жөн.
- ▶ Электр кәбілі мен айырын бүлдіріп алмаңыз. Ақауланған жағдайларда айырбастау үшін электрикке жүгініңіз.
- ▶ Кір жуғыш машинаны электр желісіне қосу үшін бөлек, жерге қосылған электр розеткасын пайдаланыңыз. Құрылғыны орнатқаннан кейін розеткаға оңай қол жетімді болуы керек. Кір жуғыш машина жерге қосылған болуы керек.
- ▶ Шлангтар мен бекітпелер қосылыстарының сенімділігін тексеріңіз. Ағуының болмауы тиіс.

Мақсатты пайдалану

Кір жуғыш машина тек үйде жууға және кептіруге арналған. Өрқашан киім жапсырмасында көрсетілген нұсқауларды орындаңыз. Кір жуу машинасы тек тұрмыста пайдалануға арналған. Кір жуғыш машина коммерциялық немесе өнеркәсіптік пайдалануға арналмаған.

Құрылғыны өзгертуге немесе жаңартуға болмайды. Құрылғы дұрыс пайдаланылмаса, ол бұзылуы және кепілдік жөндеу мен қызмет көрсетуге құқығыңыз жоғалуы мүмкін.

i Ескерту!

Техникалық өзгерістер мен модельдердің айырмашылығына байланысты келесі тараулардағы суреттер осы модельден өзгеше болуы мүмкін.

2.1 Құрылғының суреттемесі

Алдыңғы бөлігі (сур. 2-1):

Артқы бөлігі (сур. 2-2):

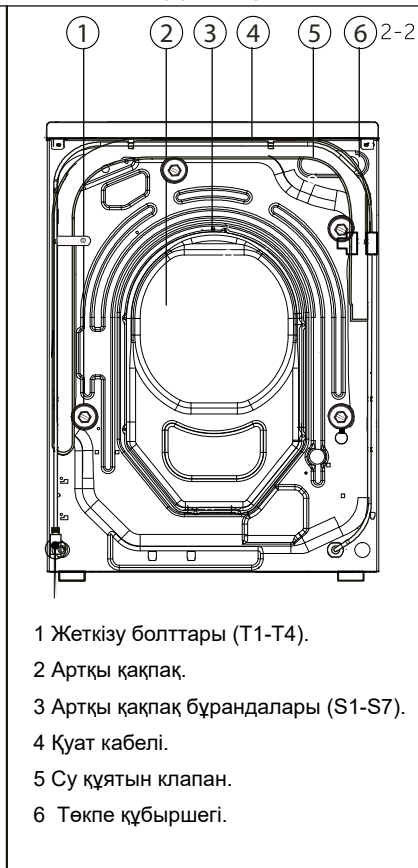

2.2 Қосымша керек-жарақтары

Осы тізімге сәйкес қосымша жабдықтарды және әдебиетті тексеріп алыңыз (сур.2-3):

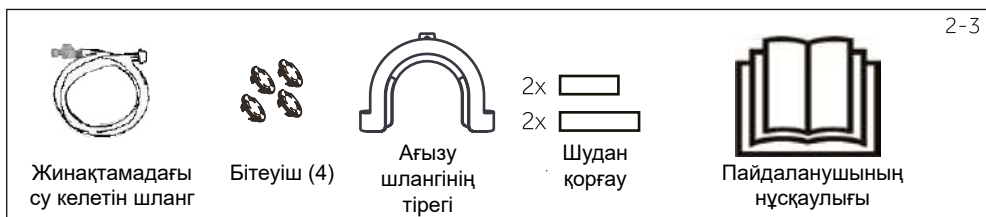

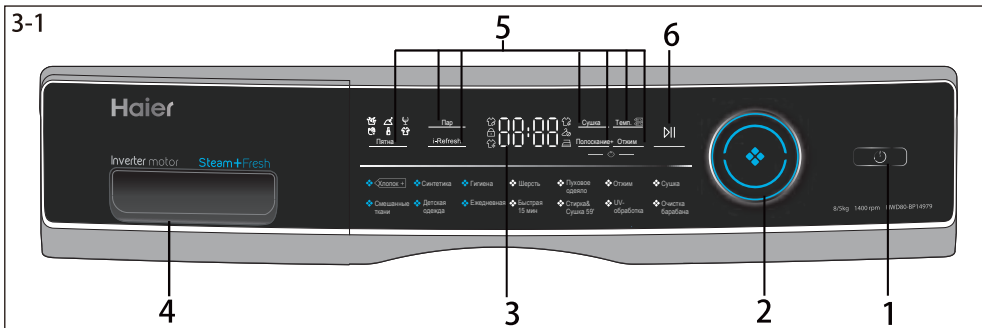

- 1 Қуат беру түймесі
2 Бағдарламаларды ауыстырғыш

- 3 Дисплей
4 Жуғыш зат/кондиционерге арналған контейнер

- 5 Функцияларды орындау түймелері
6 "Қосу/Кідірту" түймесі

i Ескерту: Дыбыстық сигнал

Мынадай жағдайларда дыбыстық сигнал шығады:

- ▶ Түймелері басылған кезде
- ▶ Бағдарламаларды ауыстыру кезінде
- ▶ Бағдарлама циклінің соңында

Қажет болған жағдайда дыбыстық сигналды жоюға болады. "Күнделікті пайдалану" (19-бет, 6.13-тармақ)

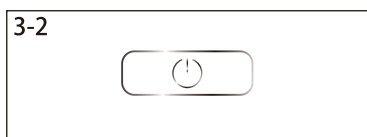

3.1 Қуат түймесі

Түймені басыңыз (3-2 сурет). Дисплей қосылады. "Қосу/Кідірту" батырмасының жарық индикаторы жыпылықтай бастайды. Кір жуғыш машинаны өшіру үшін түймесін қайтадан басып, 2 секунд ұстап тұрыңыз. Егер бағдарлама немесе функция таңдалмаса, кір жуғыш машина автоматты түрде өшеді.

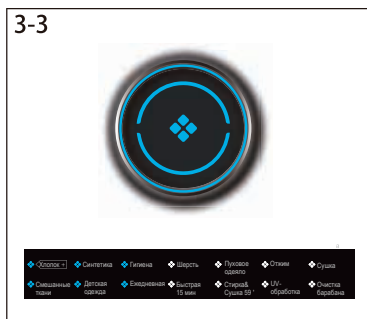

3.2 Бағдарламаларды ауыстырғыш

Тұтқаны бұрау арқылы (3-3 сурет) 14 бағдарламаның біреуін таңдауға болады, тиісті индикатор жанады. Дисплейде әдепкі параметрлер пайда болады.



3.3 Дисплей

Дисплейде мынадай ақпарат пайда болады (3-4 сурет):

- ▶ Жуу/кептіру уақыты.
- ▶ Кешіктірілген бағдарлама үшін циклдің аяқталу уақыты.
- ▶ Қателіктер кодтары және қызмет көрсету жөніндегі ақпарат.
- ▶ Функционалды түймелер, "Қосу/Кідірту" түймесі.

3.4 Жуғыш затқа арналған контейнер

Контейнерді ашқанда сіз келесі компоненттерді көре аласыз (3-5 сурет):

1. Ұнтақ немесе сұйық жуғыш реагентке арналған бөлік.
2. Бөлгіш (Ұнтақты реагентті қолдану үшін бөлгішті көтеру керек. Сұйық реагентті пайдалану үшін бөлгішті төмен түсіру керек).
3. Антисептикке арналған бөлік. Дезинфекция функциясы бар модельдер үшін қолданылады. Бұл модельде бұл функция жоқ.
4. Кондиционерге арналған бөлік.
5. Контейнерді ашу үшін бекіткішті басыңыз.

Әр түрлі жуу температурасына сәйкес келетін жуғыш зат түріне қатысты ұсыныстар алу үшін, жуғыш затты пайдалану туралы нұсқауларды қараңыз (17-бет).

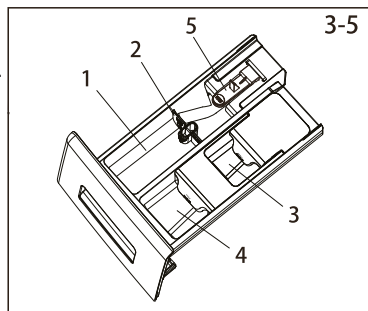

3.5 Функцияларды орындау түймелері

Бұл батырмалар (3-6 сурет) циклды бастамас бұрын таңдалған бағдарламаға қосымша опцияларды пайдалануға мүмкіндік береді. Дисплейде тиісті индикаторлар көрсетілген. Кір жуғыш машинаны өшіргеннен кейін немесе жаңа бағдарламаны таңдағаннан кейін қосымша функциялар ажыратылады. Егер батырма бірнеше опцияға бағдарламаланса, қалаған опция батырманы кезекпен басу арқылы іске қосылады. Басқаннан кейін түйме күңгірт болады. Бұл функцияның өшірілгенін білдіреді. Басқаннан кейін түйме жарқырайды. Бұл функция қосылғанын білдіреді.

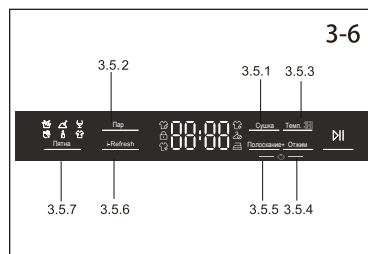

i Ескерту: Зауыттық баптаулары

Жақсы нәтиже алу үшін әрбір Haier бағдарламасында белгілі бір әдепкі параметр-лер болады. Арнайы талаптар болмаған жағдайда әдепкі параметрлерді пайдалану ұсынылады.

3.5.1 «Кептіру деңгейі» («Сушка») функциясы

Түймені басу арқылы (3-7 сурет), қажет болса, таңдалған бағдарлама үшін кептіру деңгейін болдырмауға немесе бағдарламалауға болады. «Сушка» түймесін басқан кезде кезде "1" пиктограммасы жанады. Бұл кептіру аяқталғаннан кейін киімді бүктеп, шкафқа қоюға болатындығын білдіреді. «Сушка» түймесін басқан кезде кезде "2" пиктограммасы жанады. Бұл киімнің кептірілгенін және оны бірден киюге болатындығын білдіреді. «Сушка» түймесін басқан кезде кезде "3" пиктограммасы жанады. Бұл киім ыңғайлы және сапалы үтіктеуге болатындай етіп кептірілгенін білдіреді. Егер 1, 2 және 3 пиктограммалар бір уақытта жанса, дисплейде белгіленген кептіру уақыты көрсетіледі. Егер киім өте ылғалды болса немесе кірді сығудың жоғары жылдамдығы берілсе, онда сығу кезінде зығар сақина түрінде бұйралануы мүмкін. Бұл кептірудің қанағаттанарлықсыз нәтижесіне әкеледі. Бұған жол бермеу үшін есікті ашып, кірді түзету ұсынылады. Содан кейін кептіру бағдарламасын қайтадан іске қосыңыз немесе функцияны іске қосу уақытын орнатыңыз.

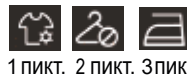
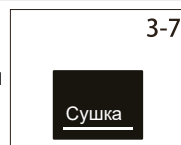

i Ескерту: Сұйық жуғыш зат

Сұйық жуғыш затты қолданған кезде кешіктіріп бастау функциясын қолдану ұсынылмайды.

3.5.2 «Бүмен өңдеу» («Пар») функциясы

Бүмен пайдаланып бағдарламаны таңдау үшін осы батырманы басыңыз (3-8 сурет). Осы аталған бағдарламаны таңдаған соң өздігімен температура орнатылатын болады. Қажет болғанда осы функцияны «Мақта» (Хлопок), «Синтетика», «Аралас маталар» (Смешанные ткани), «Балалар киімі» (Детская одежда), «Күнделікті» (Ежедневная), «Гигиена» режимдерін қойғанда таңдауға болады. Функция таңдалған кезде дисплейде тиісті белгіше жанады.

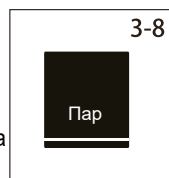

3-9

Темп.

3.5.3 «Температура» (Темп.) функциясы

Таңдалған бағдарламаның температурасын өзгерту үшін осы батырманы басыңыз (3-9-сурет). Егер дисплейде ешқандай мән көрсетілмесе («- -»), онда су қыздырылмайды.

3-10

Отжим

3.5.4 «Сығу» (Отжим) функциясы

Сығу жылдамдығын өзгерту немесе сығу режимін тоқтату үшін осы батырманы басыңыз (3-10 сурет).

Егер дисплейде мәндердің ешқайсысы көрсетілмесе («0»), онда сығу жүзеге асырылмайды.

3.5.5 «Шаю+» (Полоскание+) функциясы

Киімді таза сумен мұқият шаюды таңдау үшін түймені басыңыз (3-11 сурет).

Бұл функцияны сезімтал терісі бар адамдар үшін қолдану ұсынылады. Көрсетілген түймені дәйекті түрде басу арқылы бір-үш қосымша шаю циклын орнатуға болады. Бұл жағдайда дисплейде "P - -1", "P - -2" немесе "P - -3" көрсетіледі. Қосымша шаю саны таңдалған режимге / бағдарламаға байланысты өзгеруі мүмкін.

3-11

Полоскание+

3.5.6 «i-Refresh» функциясы

«i-Refresh» функциясын таңдау үшін түймесін басыңыз (3-12 сурет). I-Refresh белгішесі жануды бастайды, түйменің ортасында жарық индикаторы қосылады. Функция құрғақ киімге балғындық беру үшін қолданылады, атап айтқанда иіс, шаң, үгінділер мен ылғалды кетіру үшін. Жеке қажеттіліктерге байланысты пайдаланушы функцияның әр түрлі уақытын таңдай алады.

3-12

i-Refresh

i-Refresh функциясын қолданар алдында шүмекті ашыңыз.

«I-Refresh» бағдарламасын қолдану бойынша кеңестер

1. Функцияны қолданар алдында барлық түймелер мен сыдырмаларды бекітіңіз. Velcro қысқыштары, жапсырмалары, әшекейлері бар киім үшін (полиуретанды әрлеу, Жылтырату, ринстондар, пряжкалар, түйреуіштер, металл әшекейлер, әрлеу жабыны, суспензиялар және т.б.) «i-Refresh» бағдарламасын өте мұқият пайдалану керек.
2. Киім құрғақ болуы керек. Шикі немесе дымқыл киім алдымен ашық ауада кептірілуі керек.
3. «i-Refresh» бағдарламасын пайдалану кезінде шөгү және деформация қаупі бар.
4. Киім бетіндегі кесте мен әшекейлерді қорғау үшін жұмсақ шүберекті пайдаланыңыз.
4. Қолдау компоненті бар киім (мысалы, үйлену көйлегі) алдымен қолдау компонентін алып тастауы керек.
5. «i-Refresh» функциясы иістерді кетіруге арналған. Парфюмерия, ауа тазартқыш немесе басқа ұшпа заттарды шашпаңыз.
6. Кір жуғыш машинаға көп киім салмаңыз. Жақсы нәтижеге қол жеткізу үшін тек бір затты қабылдау ұсынылады.
7. «i-Refresh» бағдарламасы аяқталғаннан кейін есік пен терезеде шаң пайда болуы мүмкін. Есік пен терезені уақытылы тазалаңыз.
8. Бағдарламаны мамықтан жасалған ұзын сыртқы киімге қолдануға болмайды. Бағдарламаны жүннен жасалған жемпір/жүннен жасалған курткалар үшін пайдалануға болады. Сондай-ақ, бағдарламаны мамықтан жасалған қысқа сыртқы киім үшін пайдалануға болады.
9. I-Refresh бағдарламасын қолданар алдында кір жуғыш машинаға салынған киімнің күйін тексеріңіз. Егер киім ескі немесе зақымдалған болса, егер киімде түйіршіктер немесе ұзартылған жіптер немесе зақымдалған әшекейлер болса, онда i-Refresh бағдарламасын қолдануға болмайды.

3-13

Пятна

3.5.7 «Дақтар» (Пятна) функциясы

Түймені басу арқылы (3-13-сурет) жууға арналған киімдегі дақтардың түрі таңдалады. Дақтардың сипаты төменде көрсетілген пиктограммалармен белгіленеді.



Шөп



Жер



Шарап



Қан



Косметика



Тер

3-14

**3.6 «Қосу/Кідірту» түймесі**

Дисплейде көрсетілген белсенді бағдарламаны іске қосу немесе өшіру үшін түймесін басыңыз (3-14 сурет). Бағдарламаны бағдарламалау кезінде, сондай-ақ бағдарламаның жұмысы кезінде «Қосу/Кідірту» пернесінің үстінде орналасқан жарық индикаторы үнемі жанып тұрады немесе жыпылықтайды.

3-15

Полоскание+ + Отжим

**3.7 Балалардан бұғаттау (басқару үстелін бұғаттау)**

Қажетті бағдарламаны таңдаңыз. «Отжим» және «Полоскание+» түймесін бір уақытта басыңыз. Осы түймешіктерді 3 секунд ұстап тұрыңыз. 3-15 суретті қараңыз. Осыдан кейін басқару үстелінің барлық элементтері бұғатталады. Балаларды қорғау функциясы кір жуғыш машина жұмыс істеген кезде таңдалады.

3-16

[L0]

Қорғаныс функциясы қосұлы кезде кез келген батырма басылған кезде дисплейде [L0] индикаторы пайда болады (3-16 сурет). Кез келген өзгерістер мүмкін емес.

• Иә , о Опция / Жоқ

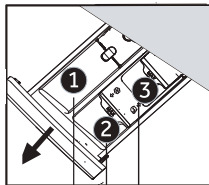

- Науада келесі реагенттерге арналған бөлім бар.
- 1 жуғыш зат
 - 2 кондиционер немесе сол сияқтылар.
 - 3 ағартқыш / дезинфекциялық ³⁾

Бағдарламалар	Килограмдағы максималды салмақ ⁴⁾ кір жуу кг кептіру кг		Градус температура-сы °С ¹⁾		Матаның түрі			Әдеттегі сығу жылдамдығы, айналу/минут	Функциялар					
	HWD80-BP14979	HWD80-BP14979S	Ауқымы	Өдепкі	1	2	3		Кептіру	i-Refresh	Шаю +	Бумен өңдеу	Дақтар	
Мақта	8	5	-- 90-ға дейін	30	●	○	/	Мақта	1000	●	●	●	●	●
Синтетика	4	2,5	-- 60-қа дейін	30	●	○	/	Синтетика немесе аралас маталар	1000	●	●	●	●	●
Гигиена	4	/	-- 90-ға дейін	60	●	○	/	Мақта	1000	●	/	●	●	/
Жүн	2	/	-- 40-қа дейін	--	●	○	/	Автоматты жууға арналған жүн немесе жартылай жүн мата	800	/	●	●	/	/
Мамық көрпе	2	/	-- 40-қа дейін	30	●	/	/	Мамық	800	/	●	●	/	/
Сығу	8	5	/	/	/	/	/	Барлық маталар	1000	●	/	/	/	/
Кептіру	/	5	/	/	/	/	/	Мақта/Синтетика	/	●	/	/	/	/
Аралас маталар	8	5	-- 60-қа дейін	30	●	○	/	Аздап ластанған мақта және синтетика киімдері	1000	●	/	●	●	●
Балалар киімі	4	2,5	-- 90-ға дейін	40	●	○	/	Мақта/Синтетика	1000	●	/	●	●	●
Күнделікті	4	2,5	-- 60-қа дейін	30	●	○	/	Мақта/Синтетика	1000	●	/	●	●	●
Жылдам 15 мин ²⁾	1	1	-- 40-қа дейін	--	●	○	/	Мақта/Синтетика	1000	●	/	●	/	/
Жуу және кептіру 59' ⁵⁾	0,5	0,5	/	/	●	○	/	Синтетика	1000	/	/	/	/	/
УК-өңдеу	4	/	-- немесе 60	--	●	○	/	Мақта	1000	●	/	●	/	/
Барабанды тазалау	/	/	-- немесе 90	90	○	/	/	/	/	/	/	/	/	/

* Су көрсетілген мәннен жоғары қызбайды.

1) Жуу температурасы 90 °С тек арнайы гигиеналық талаптармен бағдарламаланады.

2) Қысқа циклге байланысты жуғыш реагенттің азайған мөлшері.

3) Жуу реагентімен химиялық реакцияның болмауы.

4) Құрғақ киімнің салмағы бойынша.

5) Бағдарлама үш ластанған синтетикалық көйлектерді жууға жарайды.

«i-Refresh» бағдарламасын пайдалану кезінде жуғыш реагентті, ағартқыш / дезинфекциялық реагентті немесе кондиционерді қолдану қажет емес.

Өнімнің сипаттамалары мен дизайны ескертусіз өзгертілуі мүмкін. Бұл құрылғының үнемі жетілдірілуіне байланысты.

Көрсетілген тұтыну мәндері жергілікті жағдайларға байланысты ерекшеленуі мүмкін.

Параметр		Бағдарлама			
		Мақта +			Синтетика
Градус температурасы °C		40 °C	60 °C	60 °C	40 °C
Килограммдағы максималды салмақ	Кір жуу	–	–	8	–
	Кептіру	–	–	5	–
КВт-сағ энергия тұтыну	Жуу, сығу және кептіру	–	–	6,3	–
	Тек жуу және сығу үшін	–	–	0,67	–
Литрдегі су	Жуу, сығу және кептіру	–	–	137	–
	Тек жуу және сығу үшін	–	–	48	–
Уақыт, сағат: минут	Жуу және кептіру	–	–	11:40	–
Сығымдау тиімділігі, %		–	–	50	–

* Энергия тиімділігі бойынша таңбалауға сәйкес стандартты жуу бағдарламасы (2010/30 ЕО Директивасына сәйкес):

Cotton+ <60°C> максималды сығу жылдамдығын бағдарламалаумен

Жуу. Мақта бағдарламасын таңдаңыз. Температура 60°C және максималды сығылу жылдамдығы. «Қосу» батырмасын басыңыз.

Кептіру. 5 секунд ішінде кептіру батырмасын басыңыз. Дисплейде **drY** жазуы көрсетілуі тиіс. «Қосу» батырмасын басыңыз.

<60°C> Аздап ластанған мақта маталарына арналған стандартты бағдарлама. Бұл мақта киімдеріне арналған ең тиімді бағдарламалар (энергия үнемдеу және суды тұтыну тұрғысынан). Пайдаланылған судың температурасы жуу циклының температурасынан өзгеше болуы мүмкін.



Ескерту: салмақты автоматты өлшеу

Кір жуғыш машина автоматты өлшеу жүйесімен жабдықталған. Төмен салмақпен электр қуатын тұтыну, суды тұтыну және жуу уақыты автоматты түрде азаяды (кейбір бағдарламалар үшін). Дисплейде **RUE** символы пайда болады.

6.1 Электр желісіне қосылу

Кір жуғыш машинаны қуат көзіне қосыңыз (220 В - 240 В ~ / 50 Гц; 6-1 сурет). Сондай-ақ «Орнату» тармағын қараңыз.

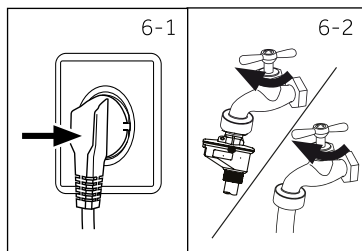

6.2 Сумен жабдықтау желісіне қосылу.

- ▶ Қосылу алдында кіреберістегі судың тазалығы мен мөлдірлігін тексеріңіз.
- ▶ Су беру кранын ашыңыз (6-2 сурет).



Ескерту: қосылыстардың сенімділігі

Қолданар алдында кранды ашыңыз. Кран мен су беру түтігі арасындағы қосылыстарда ағып кетуді тексеріңіз.

6.3 Кірді дайындау

- ▶ Киімді матаның түріне қарай сұрыптаңыз (мақта, синтетика, жүн немесе жібек). Киімді ластану дәрежесі бойынша сұрыптаңыз (6-3 сурет). Киімнің затбелгісіндегі жуу режимінің идентификаторларына назар аударыңыз.
- ▶ Ақ киімді түрлі-түсті киімдерден бөлек жуу керек. Алдымен түсті киімді қолмен жуыңыз (жуғаннан кейін түс жарықтығы төмендемейтініне көз жеткізіңіз).
- ▶ Барлығын қалтадан алыңыз (түйреуіштер, монеталар, кілттер және т.б.). Ауыр сәндік элементтерді алып тастаңыз (мысалы, брошь). Өрт қауіпті заттарды алып тастаңыз (қағаз майлықтар, шақпақ, сіріңке және т.б.).
- ▶ Нәзік маталар мен жұқа тоқылған маталар (мысалы, жұқа перделер) арнайы кір жуғыш сөмкеге салынуы керек (қолмен жуу немесе құрғақ тазалау жақсы).
- ▶ Зиппер мен ілгектерді бекітіңіз. Түймелердің мықтап тігілгеніне көз жеткізіңіз.
- ▶ Нәзік маталардан жасалған бұйымдарды (мысалы, нәзік маталардан жасалған іш киімдер) және кішкене заттарды (мысалы, шұлықтар, белдіктер, брастар және т.б.) жууға арналған сөмкеге салыңыз.
- ▶ Үлкен заттарды тегістеніз (мысалы, парақтар, көрпе жамылғысы және т.б.).
- ▶ Дұрыс емес жағына джинсы мен басылған, боялған немесе жарқын матадан тігілген киімді бұраңыз. Мұндай киімді бөлек жуу ұсынылады.

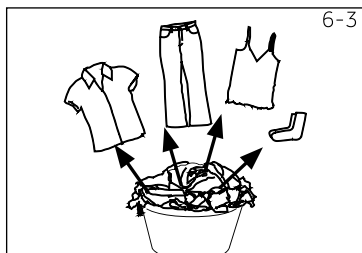

Ескерту: Кептіру бойынша ұсыныстар

- ▶ Киімді матаның түріне қарай сұрыптаңыз (мақта, синтетика және т.б.). Киімді қажетті кептіру деңгейі мен қалдық ылғалдылығы бойынша сұрыптаңыз. Киім жапсырмаларында көрсетілген нұсқауларды орындаңыз. Машинаны кептіруге рұқсат етілген киімдерді ғана құрғатыңыз.
- ▶ Киімді кептіру режиміне дейін максималды жылдамдықпен сығу керек.
- ▶ Рұқсат етілген жүктеуден асырмаңыз.
- ▶ Үлкен маталар кептіру кезінде бұралуы мүмкін. Егер киім жеткілікті құрғақ болмаса, киімді тегістеп, кептіру бағдарламасымен қайтадан құрғатыңыз.
- ▶ Нәзік маталарды кір жуғыш машинада кептіруге болмайды. Бұл нәзік маталар пішінін жоғалтуы мүмкін (мысалы, жібек шұлықтар). Нәзік маталардан жасалған заттарды жууға арналған сөмкеге салыңыз. Киімді тым қатты құрғатпаңыз.
- ▶ Джерси мен трикотажды кептіруге болмайды (шөгу қаупі).

Шартты белгілер. Киімге күтім жасау.

Жуу		
 95°C дейін жуу. Қалыпты режим.	 60°C дейін жуу. Қалыпты режим.	 60°C дейін жуу. Жұмсақ режим.
 40°C дейін жуу. Қалыпты режим.	 40°C дейін жуу. Жұмсақ режим.	 40°C дейін жуу. Өте жұмсақ режим.
 30°C дейін жуу. Қалыпты режим.	 30°C дейін жуу. Жұмсақ режим.	 30°C дейін жуу. Өте жұмсақ режим.
 Қолмен жуу. Максимум 40°C.	 Емес, жууға.	
Ағарту		
 Кез-келген ағартуға рұқсат етіледі.	 Тек оттегі ағарту. Хлорсыз	 Ағартпаңыз.
Кептіру		
 Стандартты температура жағдайында барабанда кептіруге рұқсат етіледі.	 Төмен температура жағдайында барабанда кептіруге болады.	 Барабанда кептір- меңіз
 Тік кептіру	 Көлденең кептіру	
Үтіктеу		
 Максималды темпера- турада 200 °C дейін үтіктеңіз	 150 °C дейін орташа температурада үтіктеңіз	 110 °C-қа дейін төмен температура- да үтіктеңіз; бумен пісірусіз (бу киімді бұзуы мүмкін)
 Үтіктеуге болмайды		
Кәсіби тазалау		
 Тетрахлорэтиленнен құрғақ тазалау	 Көмірсутек ортасында химиялық тазарту	 Құрғақ тазалауға тыйым салынады
 Кәсіби ылғалды тазалау	 Кәсіби ылғалды тазала- уға тыйым салынады	

6.4 Кір жуғыш машинаны жүктеу.

- ▶ Заттарды кезек-кезек машинаға салыңыз.
- ▶ Таңдалған бағдарламаға сәйкес рұқсат етілген жүктеуден асып кетпеңіз. Максималды жүктеуді бақылау үшін! Қолыңызды заттардың үстіне (тігінен) қоюға болатынына көз жеткізіңіз.
- ▶ Есікті абайлап жабыңыз. Заттардың есікпен қысылмағанына көз жеткізіңіз. Бұл есіктің манжетін зақымдауы мүмкін. Бұл зақым кепілдікпен өтелмейді.

**НАЗАР!**

Матадан жасалмаған заттар, сондай-ақ кішкентай, бекітілмеген немесе өткір заттар киім мен жабдықтардың ақаулары мен зақымдалуына әкелуі мүмкін.

6.5 Жуғыш затты таңдау

- ▶ Тиімділік пен жуу нәтижесі қолданылған жуғыш заттың сапасына байланысты.
- ▶ Кір жуғыш машинада жууға болатын жуғыш затты қолданыңыз.
- ▶ Қажет болса, арнайы жуғыш заттарды қолданыңыз. Мысалы, синтетикалық және жүн маталары үшін.
- ▶ Жуғыш заттарды өндірушінің ұсыныстарын әрдайым орындаңыз.
- ▶ Химиялық тазарту үшін реагенттерді пайдаланбаңыз. Мысалы, трихлорэтилен және ұқсас заттар.

Ең қолайлы жуғыш затты таңдаңыз.

Бағдарлама	Жуғыш заттың түрі				
	Әмбебап	Түсті үшін	Нәзік үшін	Арнайы	Жұмсартқыш
Мақта	L/P	L/P	-	-	L
Синтетика	-	L/P	-	-	L
Гигиена	L/P	L/P	-	-	L
Жүн	-	-	L/P	L/P	L
Мамық көрпе	-	-	L	L/P	-
Сығу	-	-	-	-	-
Кептіру	-	-	-	-	-
Аралас маталар	L	L/P	-	-	L
Балалар киімі	-	-	L/P	L/P	L
Күнделікті	L/P	L/P	-	-	L
Жылдам 15 мин	-	L	-	-	L
Жуу және кептіру 59'	L/P	L/P	-	-	L
УК-өңдеу	-	L	-	-	L
Барабанды тазалау	-	-	-	L/P	-

L = гель / сұйық жуғыш зат; P = ұнтақ; O = опциялық; - = жоқ.

Сұйық реагентті қолданған кезде іске қосуды кешіктіру функциясын орнату ұсынылмайды.

Пайдалануды ұсынамыз:

- ▶ Жуатын ұнтақ: 20°C - тан 90°C-қа дейін * (оңтайлы: 40°C-60 ° C)
- ▶ Түсті маталарды жууға арналған зат: 20°C - тан 60°C-қа дейін (оңтайлы: 30°C-60 ° C)
- ▶ Жүн және нәзік маталарды жууға арналған зат: 20°C - тан 30°C-қа дейін (оңтайлы: 20°C-30°C).

*Арнайы гигиеналық талаптар болған жағдайда ғана 90°C жуу температурасын таңдаңыз.

6-4

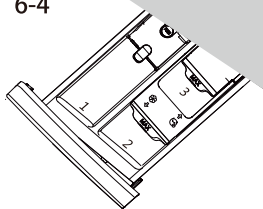

6.6 Жуғыш зат қосу

1. Жуғыш заттың контейнерін шығарыңыз.
2. Жуғыш заттарды тиісті бөліктерге салыңыз (6-4 сурет)
3. Контейнерді абайлап жабыңыз.



Ескерту

- ▶ Жаңа жуу циклын бастамас бұрын, жуғыш заттың қалдықтарын наудан алыңыз.
- ▶ Науаға жуғыш заттардың немесе кондиционердің артық мөлшерін салмаңыз.
- ▶ Жуғыш заттың қаптамасында көрсетілген нұсқауларды орындаңыз.
- ▶ Жуу циклын бастамас бұрын жуғыш затты науаға салыңыз.
- ▶ Концентрацияланған сұйық жуғыш затты науаға қоспас бұрын сұйылту керек.
- ▶ Бағдарлама параметрлерін киім жапсырмаларындағы белгілерге сәйкес және бағдарламаларды таңдау кестесіне сәйкес мұқият таңдаңыз.

6-5



6.7 Кір жуғыш машинаны қосу

Құрылғыны қосу үшін қуат көзі түймесін басыңыз (6-5 сурет). «Қосу/Кідірту» жарық индикаторы жыпылықтайды.

6-6



6.8 Бағдарламаны таңдау

Жуудың жақсы нәтижелерін алу үшін ластану дәрежесі мен матаның түріне сәйкес келетін бағдарламаны таңдаңыз.

Қолайлы бағдарламаны таңдау үшін бағдарлама қосқышының тұтқасын бұраңыз (6-6 сурет). Тиісті бағдарламаның жарық индикаторы жанады. Дисплейде әдепкі параметрлер көрсетіледі.



Ескерту: иісті кетіру

Алғашқы қолданар алдында «Барабанды тазалау» (Очистка барабана) бағдарламасын іске қосу ұсынылады. Бағдарлама кірді жүктеместен басталады. Сондай-ақ, мүмкін болатын коррозиялық қалдықтарды кетіру үшін науадағы (2) жуғыш заттың аз мөлшерін немесе арнайы тазартқышты пайдалану керек. пайдалану керек.

6-7

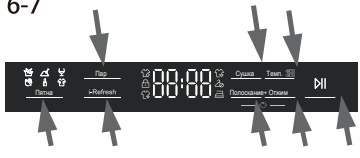

6.9 Жеке параметрлерді орнату

Қажет болса, қажетті опциялар мен параметрлерді таңдаңыз (6-7 сурет). «Басқару үстелі» параграфындағы түймелердің сипаттамасын қараңыз.

6.10 Кір жуу бағдарламасын іске қосу

Іске қосу үшін «Қосу/Кідіріс» түймесін басыңыз (6-8 сурет). Жарық индикатор жыпылықтауды тоқтатады және үнемі жануды бастайды. Құрылғы көрсетілген параметрлерге сәйкес жұмыс істейді. Өзгерістер бағдарламаны өшіргеннен кейін ғана енгізілуі мүмкін.



6.11 Тоқтату. Жуу бағдарламасын тоқтату.

Іске қосылған бағдарламаны тоқтату үшін «Қосу/Кідірту» батырмасын басыңыз. Жалғастыру үшін қайтадан басыңыз.

Бағдарламаны және оның барлық жеке параметрлерінен бас тарту үшін:

1. Іске қосылған бағдарламаны тоқтату үшін «Қосу/Кідірту» батырмасын басыңыз.
2. «Сығу» бағдарла масын таңдаңыз. Содан кейін кір жуғыш машинадан суды ағызу үшін нөлдік жылдамдықты орнатыңыз ("0").
3. Жаңа бағдарламаны таңдап, іске қосыңыз.

6.12 Жуу аяқталғаннан кейін

Ескерту: Есігін блоктау

- ▶ Жуу циклін орындау кезінде қауіпсіздік мақсатында есік жартылай құлыпталған. Есікті бағдарламаның соңында ғана ашуға болады. Бағдарламаны дұрыс өшіргеннен кейін есікті ашуға болады. Жоғарыдағы сипаттаманы қараңыз.
- ▶ Судың жоғары деңгейі, судың жоғары температурасы жағдайында және сығу режимі кезінде есікті ашу мүмкін емес, ал дисплейде «**Lock**» жазуы көрсетіледі.

1. Бағдарлама циклінің соңында дисплейде "**End**" деген жазу пайда болады.
2. Кір жуғыш машина автоматты түрде өшіріледі.
3. Кірді мүмкіндігінше тезірек алыңыз. Бұл үтіктеуді жеңілдетеді және матаның бұзылуына жол бермейді.
4. Су беруді өшіріңіз.
5. Қуат кабелін ажыратыңыз.
6. Есікті ашыңыз. Бұл ылғал мен иістерді жасаудан қорғайды. Кір жуғыш машина пайдаланылмаған кезде есікті ашық қалдырыңыз. Қалыпты жағдай-манжетте және жуғыш заттарға арналған контейнерде судың жиналуы.

Ескерту: күту режимі (энергияны үнемдеу)

Қосұлы күйде, егер кір жуғыш машина екі минут ішінде іске қосылмаса, құрылғы күту режиміне өтеді. Дисплей өшіріледі. Бұл электр энергиясын үнемдейді. Күту режимін үзу үшін «Қуат беру» түймесін басыңыз.

Ескерту: кептіру режиміндегі салқындату циклі.

Кептіру режимінің соңғы циклі жылытусыз орындалады. Бұл киім үшін қауіпсіз температураны қамтамасыз етеді.

6.13 Дыбыстық сигналды қосу және өшіру

Қажет болса, дыбыстық сигналды өшіруге болады:

1. Кір жуғыш машинаны қосыңыз.
2. "Аралас маталар" бағдарламасын таңдаңыз.
3. Бір уақытта «Кептіру деңгейі» («Сушка») және «Температура» (Темп.) түймесін басыңыз. 3 секунд басыңыз. Дисплейде «**bEEP OFF**» деген жазу бар. Бұл дыбыстық сигнал өшірілгенін білдіреді. Дыбыстық сигналды іске қосу үшін жоғарыда көрсетілген түймелерді бір уақытта басыңыз. Дисплейде «**bEEP ON**» көрсетіледі.

**Үнемділік. Қоршаған ортаға жауапкершілікпен қарау.****Кір жуу**

- ▶ Электр энергиясын, суды, жуғыш затты және уақытты оңтайлы тұтыну үшін киімнің ұсынылған максималды жүктемесін пайдалану керек.
- ▶ Кір жуғыш машинаны жүктеу артық болмауы керек. Киімнің үстінде қол үшін орын болуы керек.
- ▶ Аздап ластанған кір үшін жедел жуу бағдарламасын таңдаңыз («Быстрая 15 мин»).
- ▶ Өрбір жуғыш зат үшін дәл дозаны қолданыңыз.
- ▶ Жуу үшін ең төменгі температураны таңдаңыз. Қазіргі заманғы жуғыш заттар 60°C-тан төмен температурада тиімді тазаланады.
- ▶ Қажет болған жағдайда әдепкі параметрлерді өзгертіңіз.
- ▶ Кептіру бағдарламасын қолданған кезде максималды сығу жылдамдығын таңдаңыз.

Кептіру

- ▶ Максималды жүктемені қолданыңыз (шамамен 5 килограмм)
- ▶ Кептіру бағдарламасын бастамас бұрын киімді туралаңыз.
- ▶ Жуу кезінде жұмсартқыштарды пайдаланбаңыз. Кептіру режимінен кейін киім бос және жұмсақ болады.

8.1 Жуғыш құралдарға арналған контейнерді тазалау

Контейнерде жуғыш заттың қалдықтары жоқ екеніне әрқашан көз жеткізіңіз. Контейнерді ұдай тазалап отырыңыз (8-1 сурет):

1. Жуғыш зат контейнерін тоқтағанға дейін шығарыңыз.
2. Босату түймесін басып, жуғыш зат үлестіргішін алып тастаңыз.
3. Контейнерді сумен шайып, оны қайтадан машинаға салыңыз.

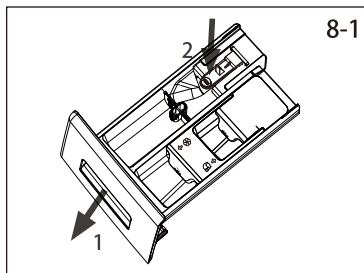

8.2 Кір жуғыш машинаны тазалау

- ▶ Кір жуғыш машинаны тазалау және техникалық қызмет көрсету кезінде ашаны розеткадан алыңыз.
- ▶ Машинаның корпусын (8-2 сурет) және резеңке элементтерді тазарту үшін сұйық сабынға малынған жұмсақ матаны қолданыңыз.
- ▶ Коррозияға әкелетін органикалық химикаттарды немесе еріткіштерді пайдаланбаңыз.



8.3 Су беру клапаны және су беру клапанының сүзгісі

Қатты бөлшектер (мысалы, қақ) су беруді жабуы мүмкін. Бұған жол бермеу үшін су беру клапанының сүзгісін үнемі тазалаңыз.

- ▶ Қуат кабелінің ашасын розеткадан алыңыз. Су беруді жабыңыз.
- ▶ Сұйық шлангты (8-3 сурет) кір жуғыш машинадан және краннан ажыратыңыз.
- ▶ Сүзгіні тазалау үшін щетканы пайдаланып сүзгіні сумен шайыңыз (8-4 сурет).
- ▶ Сүзгіні салыңыз. Орнату орнына сұйық шлангты орнатыңыз.

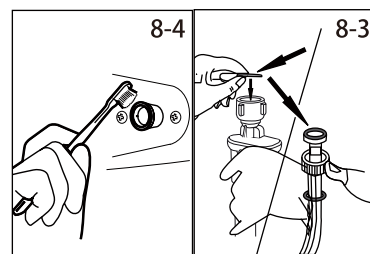

8.4 Барабанды тазалау

- ▶ Барабаннан кездейсоқ металл заттарды (мысалы, түйреуіштер, монеталар және т.б.) алыңыз (8-5 сурет). Мұндай заттар дақтар мен тоттың себебі болып табылады.
- ▶ Тот дақтарын кетіру үшін құрамында хлор жоқ тазартқышты қолданыңыз. Тазалағыш реагент өндірушінің нұсқауларын орындаңыз.
- ▶ Қатты заттармен немесе темір жөкемен тазалауға тыйым салынады.

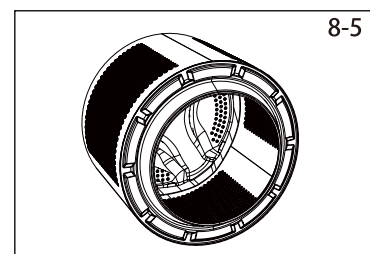

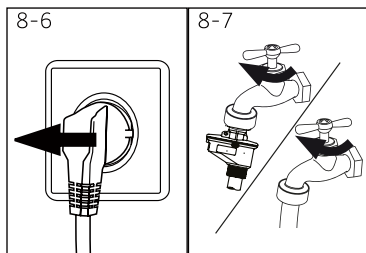

8.5 Ұзақ уақыт өшіру кезінде техникалық күтім

Кір жуғыш машина ұзақ уақыт пайдаланылмаса:

1. Розеткадан шанышқыны алыңыз (8-6 сурет).
2. Су беруді жабыңыз (8-7 сурет)
3. Есікті ашыңыз. Бұл ылғал мен иістерді жасаудан қорғайды. Кір жуғыш машина пайдаланылмаған кезде есікті ашық қалдырыңыз.

Келесі қолданар алдында қуат кабелін, кіргізетін келтеқұбыр және төкпе құбыршегі тексеріңіз. Бәрі дұрыс орнатылғанына көз жеткізіңіз. Ағып кетудің жоқтығына көз жеткізіңіз.

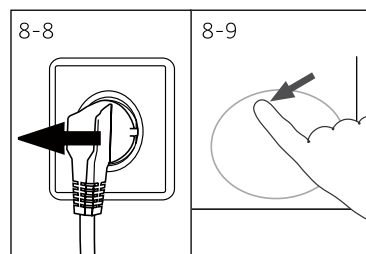

8.6 Су төгетін сорғы сүзгісі

Сорғы сүзгісін айына бір рет тазалаңыз. Сүзгіні келесі жағдайларда тексеріңіз:

- ▶ Кір жуғыш машина суды ағызбайды;
- ▶ Сығу жоқ;
- ▶ Кір жуғыш машина жұмыс кезінде ерекше шу шығарады.



HAZAR!

Күйіп қалу қаупі! Су төгетін сорғы сүзгісіндегі су өте ыстық болуы мүмкін! Кез-келген әрекетті жасамас бұрын, судың салқындағанына көз жеткізіңіз.

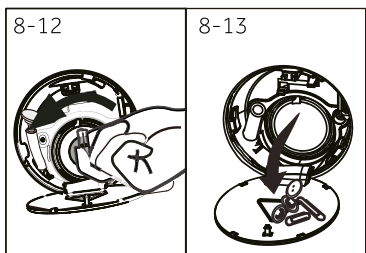
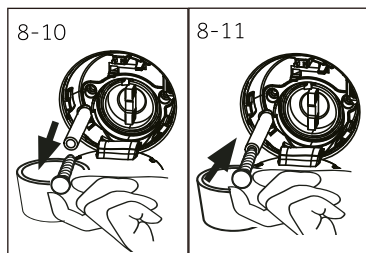

1. Кір жуғыш машинаны өшіріңіз. Розеткадан шанышқыны алыңыз (8-8 сурет).
2. Қызмет жапқышын ашыңыз. Бұл үшін монетаны немесе бұрағышты қолдануға болады (8-9 сурет).
3. Ағынды суды жинау үшін жалпақ ыдысты қолданыңыз (8-10 сурет). Судың мөлшері айтарлықтай болуы мүмкін!
4. Су төгетін шлангты тартыңыз. Шлангтың ұшын ыдыстың үстінен ұстаңыз (8-10 сурет).
5. Тығынды су төгетін шлангтан алыңыз (8-10 сурет).
6. Су толығымен төгілгеннен кейін су төгетін шлангты жабыңыз (8-11 сурет). Шлангты кір жуғыш машинаға қайта орнатыңыз.
7. Сорғы сүзгісін сағат тіліне қарсы бағытта бұраңыз. Сүзгіні алыңыз (8-12 сурет).
8. Жойыңыз ұсақ бөлшектері және балшық (8-13 сурет).

9. Сорғы сүзгісін абайлап тазалаңыз. Мысалы, ағынды судың көмегімен (8-14 сурет).
10. Сүзгіні орнату орнына мұқият орнатыңыз (8-15 сурет).
11. Қызмет жапқышын жабыңыз.

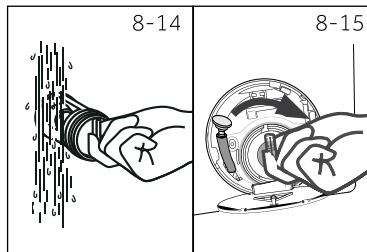

НАЗАР АУДАРЫҢЫЗ!

- ▶ Сорғы сүзгісінің тығыздағышы таза және зақымдалмауы керек. Егер қақпақ нашар тартылса, судың ағып кетуі мүмкін.
- ▶ Сүзгі орнату орнына дәл орнатылуы керек. Олай болмаған жағдайда, пайда болуы мүмкін протечки су.

Көптеген мәселелерді өз бетінше шешуге болады (бұл арнайы білімді қажет етпейді). Егер мәселе туындаса (сатудан кейінгі қызмет көрсету қызметіне Жүгінер алдында) алдымен төменде көрсетілген барлық ықтимал ақаулармен танысыңыз. Нұсқауларды орындаңыз. Тиісті бөлімді қараңыз.



НАЗАР АУДАРЫҢЫЗ!

- ▶ Қызмет көрсетер алдында кір жуғыш машинаны өшіріңіз. Қуат кабелінің ашасын розеткадан ажыратыңыз.
- ▶ Электр жабдықтарына тек білікті электриктер қызмет көрсетуі керек. Дұрыс емес жөндеу айтарлықтай зақым келтіруі мүмкін.
- ▶ Қауіпті болдырмау үшін тек өндіруші, сервистік агент немесе ұқсас біліктілігі бар адамдар ақаулы электр қорек кабелін алмастыра алады.

9.1 Ақпараттық кодтар

Келесі кодтар тек ақпарат үшін көрсетіледі және жуу цикліне жатады. Бұл кодтар ешқандай әрекетті қажет етпейді.

Код	Хабар
t:25	Жуу циклінің соңына дейін қалған уақыт-1 сағат 25 минут.
6:30	Жуу циклінің соңына дейін қалған уақыт, оның ішінде старттың кешігу уақыты 6 сағат 30 минутты құрайды.
AWEO	Автоматты жүктеуді анықтау функциясы қосылған.
End	Жуу циклы аяқталды. Машина автоматты түрде өшеді.
cLo t	Балалардан бұғаттау функциясы іске қосылды.
Loc t	Есік судың жоғары деңгейіне, судың жоғары температурасына немесе айналдыру режиміне байланысты жабық.
bEEP OFF	Дыбыстық сигнал өшірілген.
bEEP On	Дыбыстық сигнал қосылған.

9.2 Код көмегімен ақауларды диагностикалау

Код	Ақаулық	Ақаулықты жою
CLr FLr	▪ Суды жою мәселесі. Су 6 минут ішінде машинадан толығымен төгілмейді.	▪ Су төгетін сорғы сүзгісін тазалаңыз.
E2	▪ Бұғаттау қатесі.	▪ Есікті дұрыс жабыңыз.
E4	▪ Су деңгейі 8 минуттан кейін қамтама-сыз етілмеген. ▪ Су сифон әсеріне байланысты су төгетін шланг арқылы ағызылады.	▪ Шүмектің толығымен ашық екеніне көз жеткізіңіз. Желідегі судың қысымы қалыпты екеніне көз жеткізіңіз. ▪ Шлангтың дұрыс орнатылуын тексеріңіз.
E8	▪ Қорғау қатесі (су деңгейі)	▪ Сатудан кейінгі қызмет бөліміне хабарласыңыз.

Код	Ақаулық	Ақаулықты жою
F3	• Температура сенсоры қатесі.	• Клиенттерді қолдау қызметіне хабарласыңыз
F4	• Қыздыру қатесі.	• Клиенттерді қолдау қызметіне хабарласыңыз
F7	• Электр қозғалтқышының ақаулығы.	• Клиенттерді қолдау қызметіне хабарласыңыз
F9	• Кептіру режимі сенсорының қатесі.	• Клиенттерді қолдау қызметіне хабарласыңыз
FR	• Су деңгейінің сенсоры қатесі.	• Клиенттерді қолдау қызметіне хабарласыңыз
FC1 or FC2 or FC0 or FC3	• Байланыс қатесі.	• Клиенттерді қолдау қызметіне хабарласыңыз
Fd	• Сушки кептіру режимі үшін қыздыру элементінің ақаулығы.	• Клиенттерді қолдау қызметіне хабарласыңыз
FE	• Кептіру эл. қозғалтқышының ақаулығы.	• Клиенттерді қолдау қызметіне хабарласыңыз
E12	• Кептіру кезінде су деңгейі жоғары.	• Клиенттерді қолдау қызметіне хабарласыңыз
Unb	• Кір жуғыш машинаны біркелкі емес жүктеу.	• Барабанға киім жүктемесін біркелкі таратыңыз. Жүктемелі азайтыңыз.
E5	• Ағызу қатесі. Су машинадан 1 минут ішінде толығымен төгілмейді ("I-Refresh" бағдарламасы)	• Су төгетін сорғының сүзгісін тазалаңыз. • Су төгетін шлангтың дұрыс орнатылуын тексеріңіз.

9.3 Кодты қолданбай ақаулықтарды жою

Мәселе	Себебі	Шешімі
1. Кір жуғыш машина жұмыс істемейді.	<ul style="list-style-type: none"> • Бағдарлама әлі іске қосылмаған. • Есік дұрыс жабылмаған. • Кір жуғыш машина қосылмаған. • Электр қуатының бұзылуы. • Балалардан бұғаттау іске қосылды. 	<ul style="list-style-type: none"> • Бағдарламаны тексеріп, оны іске қосыңыз. • Есікті дұрыс жабыңыз. • Машинаны қосыңыз. • Қуат көзін тексеріңіз. • Блоктау режимін балалардан ажыратыңыз.
2. Кір жуғыш машинаға су құйылмайды.	<ul style="list-style-type: none"> • Сумен жабдықтау жоқ. • Құю түтігі бүгілген. • Құятын шлангтың сүзгісі бітелген. • Су қысымы 0.03 МПа-дан аз. • Есік дұрыс жабылмаған. • Сумен жабдықтаудың ақаулығы. 	<ul style="list-style-type: none"> • Сумен жабдықтау кранын тексеріңіз. • Құю түтігін тексеріңіз. • Құю түтігінің сүзгісін тазалаңыз. • Судың қысымын тексеріңіз. • Есікті дұрыс жабыңыз. • Сумен қамтамасыз етіңіз.
3. Кір жуғыш машинаға су құйылған кезде, су машинадан ағып кетеді.	<ul style="list-style-type: none"> • Су төгетін шлангтың биіктігі 80 см-ден кем. • Су төгетін шлангтың соңы суға батырылады. 	<ul style="list-style-type: none"> • Су төгетін шлангтың дұрыс қосылғанына көз жеткізіңіз. • Су төгетін шлангтың суға түспегенін көз жеткізіңіз.
4. Суды ағызу проблемасы.	<ul style="list-style-type: none"> • Су төгетін шланг бұғатталған. • Сорғы сүзгісі бітелген. • Су төгетін шлангтың соңы еден деңгейінен 100 см жоғары. 	<ul style="list-style-type: none"> • Су төгетін шлангтың құлпын ашыңыз. • Сорғы сүзгісін тазалаңыз. • Су төгетін шлангтың дұрыс қосылғанына көз жеткізіңіз.

Мәселе	Себебі	Шешімі
Сығу кезінде қатты діріл.	<ul style="list-style-type: none"> Барлық тасымалдау болттары алынып тасталмайды. Машина тұрақсыз күйде. Машинаны дұрыс емес жүктеу. 	<ul style="list-style-type: none"> Барлық тасымалдау болттарын алыңыз. Қатты тірек бетін қамтамасыз етіңіз және машинаны туралаңыз. Жүктеудің салмағы мен біркелкілігін тексеріңіз.
Машина жуу циклы аяқталғанға дейін тоқтайды.	<ul style="list-style-type: none"> Су беру немесе электрмен жабдықтау қатесі. 	<ul style="list-style-type: none"> Қуат пен сумен жабдықтауды тексеріңіз.
Кір жуғыш машина біраз уақытқа тоқтайды.	<ul style="list-style-type: none"> Дисплейде қате коды көрсетіледі. Машинаның дұрыс жүктелмеуіне байланысты мәселе. Сулану циклі орындалады. 	<ul style="list-style-type: none"> Қате кодтарын тексеріңіз. Жүктеуді азайтыңыз/реттеңіз. Бағдарламаны өшіріңіз/қайта іске қосыңыз.
Барабандағы және/немесе жуғыш заттарға арналған науадағы артық көбік.	<ul style="list-style-type: none"> Жарамсыз жуғыш зат. Жуғыш заттың артық мөлшерін пайдалану. 	<ul style="list-style-type: none"> Жуғыш затты таңдау бойынша ұсыныстарды тексеріңіз. Азайтыңыз саны жуғыш.
Жуу уақытын автокөреттеу.	<ul style="list-style-type: none"> Жуу бағдарламасының ұзақтығы түзетіледі. 	<ul style="list-style-type: none"> Бұл қалыпты жағдай. Өнімділікке әсер етпейді.
Сығу кезіндегі сәтсіздік.	<ul style="list-style-type: none"> Барабандағы киімнің теңгерімсіздігі. 	<ul style="list-style-type: none"> Машинаның дұрыс жүктелуін тексеріңіз. "Сығу" бағдарламасын қайтадан іске қосыңыз.
Жуудың нашар нәтижесі.	<ul style="list-style-type: none"> Ластану деңгейі таңдалған бағдарламаға сәйкес келмейді. Жуғыш заттың жеткіліксіз мөлшері. Максималды жүктеме асып кетті. Киім барабанда біркелкі бөлінбейді. 	<ul style="list-style-type: none"> Басқа бағдарламаны таңдаңыз. Ластану деңгейіне және өндірушінің ұсыныстарына сүйене отырып, жуғыш затты таңдаңыз. Жүктеуді азайтыңыз. Кір жуғыш машинадан киім алыңыз
Матадағы кір жуғыш заттың қалдықтары.	<ul style="list-style-type: none"> Ерітілмеген жуғыш зат бөлшектері ақ дақтар түрінде матада қалуы мүмкін. 	<ul style="list-style-type: none"> Қосымша шаюды орындаңыз. Іздерді тазартуға тырысыңыз(киім кептірілгеннен кейін). Басқа жуғыш затты қолданыңыз.
Матадағы сұр дақтар.	<ul style="list-style-type: none"> Майлар, кремдер немесе жақпа сияқты майлардың әсерінен болады. 	<ul style="list-style-type: none"> Матаны арнайы тазартқышпен алдын-ала өңдеңіз.



Ескерту: көбік түзілуі

Егер «Сығу» циклін орындау кезінде тым көп көбік пайда болса, қозғалтқыш тоқтайды. Су төгетін сорғы 90 секунд ішінде жұмыс істейді. Көбікті 3 есеге дейін жоюдың қанағаттанарлықсыз нәтижелері болған жағдайда, бағдарлама сығуды орындамай тоқтайды.

Егер қате туралы хабар нұсқауларды орындағаннан кейін де пайда болса, құрылғыны өшіріп, қуат көзін өшіріп, қолдау қызметіне хабарласыңыз.

9.4 Электр қуаты үзілген жағдайда.

Ағымдағы бағдарлама және оның параметрлері сақталады. Электр қуатын қалпына келтіргеннен кейін жұмыс қайта басталады.

Егер бағдарламаны орындау кезінде электр қуаты істен шықса, есік механикалық түрде блокталады. Киімдерді шығарып алуға болады, егер судың деңгейі көрінбейді шыныда есіктері. Су деңгейі «су төгетін сорғы сүзгісі» бөлімінде сипатталғандай төмендетілуі тиіс. Күйіп қалу қаупі!

Есікті ашу үшін А авариялық тұтқасынан тартыңыз (9.1 сурет). Есік ашылғанша тартыңыз. Жеңілшертудің дыбысы шығады. Осыдан кейін барлық бөлшектерді монтада күйіне орнатыңыз. А тұтқасы тығынның астында.

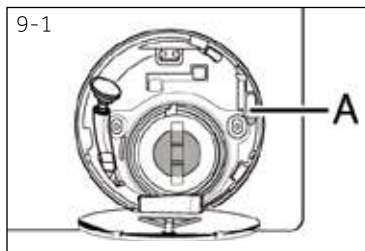

Кір жуғыш машина пайдаланушы үшін қауіпсіз күйде болған кезде машинаның есігін ашуға болады (су деңгейі әйнектен төмен, барабанның температурасы 55 °С-тан төмен, ішкі барабан айналмайды).

10.1 Дайындау

- ▶ Кір жуғыш машинаны қаптамадан шығарыңыз.
- ▶ Қаптама материалын, оның ішінде корпустың қорғаныс пленкасын және полистирол негізін алыңыз. Буыптүю материалын балалардан қорғалған жерге қойыңыз. Қаптаманы ашқан кезде су тамшылары пластикалық пакет пен әйнектен табылуы мүмкін. Бұл қалыпты жағдай және суды пайдалану арқылы зауыттық сынақтардан туындаған.



Ескерту: қаптаманы кәдеге жарату

Буыптүю материалын балалардан қорғалған жерге қойыңыз. Қоршаған ортаға зиян келтірместен тастаңыз.

10.2 Шудан қорғайтын тірек төсемдерін орнату (опция)

1. Шуды қорғайтын төсемдер (4 зат) арнайы қаптаманың ішінде орналасқан. Шуды оқшаулайтын төсемдер Шу мен дірілді азайту үшін қолданылады (10-1 сурет).
2. Кір жуғыш машинаны бүйірлік тақтаға салыңыз. Шыны жоғары бағытталуы керек. Машинаның түбі монтажшыға бағытталуы керек.
3. Шығару керек шумоизолирующие төсеу бірі-орау. Екі жақты жабысқақ пленканы алыңыз. Шуды қорғайтын тығыздағыштар машинаның түбіне жабыстырылады (3-суретті қараңыз). Екі ұзын төсемдер 1 және 3 нүктелерінде орнатылады. Екі қысқа төсемдер 2 және 4 нүктелерінде орнатылады. Кір жуғыш машинаны тігінен орнатыңыз.

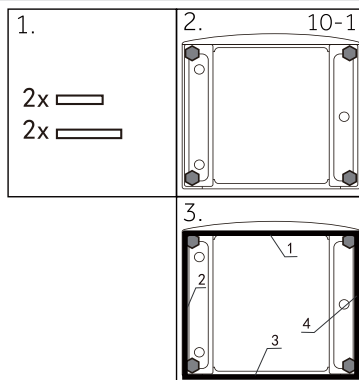

10.3 Тасымалдау болттарын жою

Тасымалдау болттары тасымалдау кезінде машинаның ішіндегі дірілге қарсы компоненттерді бекітуге арналған. Бұл ішкі зақымдардың алдын алады.

1. Артқы қақпақты алыңыз (10-3 сурет).
2. Артқы қабырғадағы 4 болтты алыңыз. А пластикалық тіректерін машинадан алыңыз (10-4 сурет).

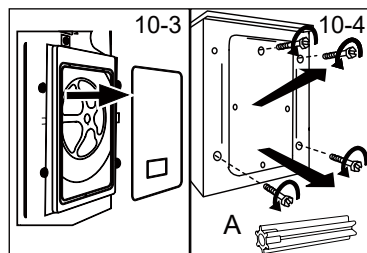



Ескерту: сенімді жерде сақтаңыз

Тасымалдау болттарын кейіннен пайдалану үшін сенімді жерде сақтаңыз. Кір жуғыш машинаны жылжыту қажет болса, әрқашан осы болттарды алдын-ала орнатыңыз.

10.4 Кір жуғыш машинаны жылжыту

Кір жуғыш машинаны жылжыту қажет болса, әрқашан болттарды алдын-ала орнатыңыз. Бұл компоненттердің ықтимал зақымдануына жол бермейді. Орнатуды бұрын көрсетілгендей орындаңыз (бірақ кері тәртіпте).

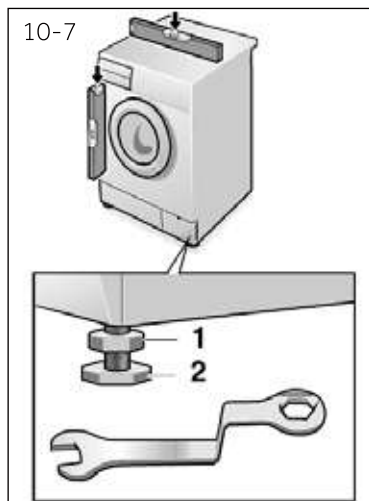

10.5 Кір жуғыш машинаның орналасуын орнату орнында теңестіру

Машинаның барлық тірек аяқтарын (10-7 сурет) дәл көлденең позицияға жету үшін реттеңіз. Бұл жұмыс кезінде дірілді азайтады (және, демек, Шу және пайдалану тозуы). Машинаның орналасуын теңестіру үшін алкоголь деңгейін пайдалану ұсынылады. Еден мүмкіндігінше қатты және тегіс болуы керек.

1. Сомын кілті 1 бөлігін (қарсысомын) сәл бұрап алу үшін қолданылады.
2. Аяқты айналдыру арқылы биіктігін реттеңіз (2).
3. 1 бөлігін (қарсысомын) корпусқа қатысты бұраңыз.

Тасымалдау және сақтау

Өнімді онда көрсетілген белгілерге сәйкес бастапқы орауышына тасымалдау және сақтау керек.

Жүктеу, түсіру және тасымалдау кезінде абай болыңыз.

Көлік құралы және коймасы сақтау өнімді атмосфералық жауын-шашыннан және механикалық зақымданудан қорғауы керек.

10.6 Ағызу шлангісін монтаждау

Шлангты құбырға қосыңыз. Шланг құрылғының төменгі шекарасынан 80 см-ден 100 см-ге дейін биіктікте болуы керек! Мүмкіндігінше, шлангты әрдайым құрылғының артқы жағында орналасқан фиксаторға бекітіңіз.

**НАЗАР!**

- ▶ Қосылу үшін тек құрылғыға бекітілген шлангтар жиынтығын пайдаланыңыз.
- ▶ Ешқашан ескі шлангтарды пайдаланбаңыз!
- ▶ Шлангты тек суық су құбырына қосыңыз.
- ▶ Шлангты қоспас бұрын судың тазалығы мен мөлдірлігін тексеріңіз.

Орнатудың мүмкін нұсқалары:

10.6.1 Шлангтан раковинаға суды ағызу.

- ▶ Шлангты раковинаның шетіне U-тәрізді тіреуішпен іліп қойыңыз (10-8 сурет).
- ▶ U-тәрізді тіректі сырғып кетуден тиісті қорғауды қамтамасыз етіңіз.

10.6.2 Шлангтан кәріз құбырына ағызу

- ▶ Көтергіш құбырдың ішкі диаметрі (ауаны бұрумен кемінде 40 мм болуы тиіс.
- ▶ Шлангты кәріз желісіне шамамен 80-100 мм қойыңыз.
- ▶ U пішіндегі тіректі орнатыңыз. Тіректі мықтап бекітіңіз (10-9 сурет).

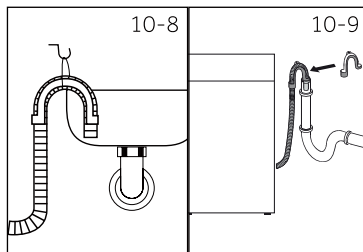
**10.6.3 Шлангтан раковинаның канализациялық тарамына ағызу**

- ▶ Тармақ пен шлангтың қосылуы сифонның үстінде болуы керек.
- ▶ Әдетте "А" тармағы жабық. Ашу керек (10-10 сурет).
- ▶ Ағызатын шлангты қамытпен бекіндіріңіз.

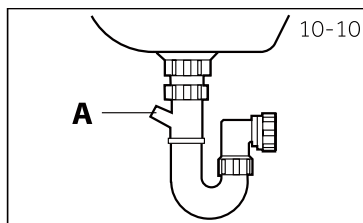
**НАЗАР АУДАРЫҢЫЗ!**

- ▶ Ағызу шланғысын суға батыруға болмайды. Шланг мықтап бекітілген және герметикалық болуы тиіс. Егер шланг еденге немесе 80 см-ден аз биіктікте орналасса, кір жуғыш машина толтыру кезінде (автоматты ағызу) суды үнемі ағызады.
- ▶ Ағызатын шлангты ұзартуға болмайды. Қажет болса, сатудан кейінгі қызмет көрсету бөліміне хабарласыңыз.

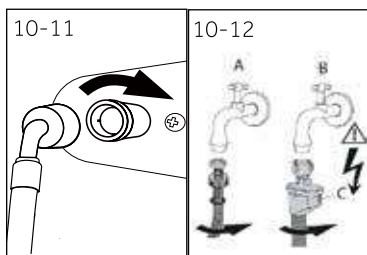

10.7 Құю шлангісін монтаждау

Тығыздағыштардың орнатылғанына көз жеткізіңіз.

1. Құю шлангының иілген ұшын машинаға жалғаңыз (10.11 сурет). Бұрандалы қосылысты қолмен жабыңыз.
2. Шлангтың екінші ұшын 3/4" бұрандасы бар сумен жабдықтау кранына жалғаңыз (10.12 сурет).

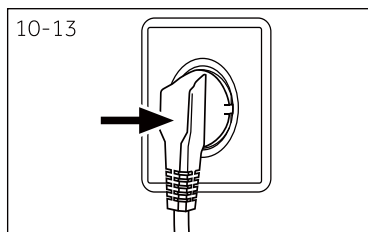

10.8 Электр желісіне қосылу

Әрбір қосылым алдында тексеріңіз:

- ▶ Қуат көзінің, розетканың және сақтандырғыштың сипаттамалары машина паспортына сәйкес келеді;
- ▶ Жерге қосылған розетка (тек бір қосылыс) қолданылады. Кабель қосылады розеткаға пайдаланбай ұзартқыш.
- ▶ Штепсель мен розетка бір-біріне қатаң сәйкес келеді. Розеткаға штепсельді салыңыз (10-13 сурет).



НАЗАР АУДАРЫҢЫЗ!

- ▶ Барлық қосылыстардың (Қуат кабелі, су төгетін шланг және сумен жабдықтау шлангісі) құрғақ, ауа өткізбейтін және сенімді қосылысқа ие болуын әрдайым тексеріңіз!
- ▶ Бұл бөлшектердің ешқашан щеткаға тигеніне, бүктелгеніне немесе бұралмағанына көз жеткізіңіз.
- ▶ Қауіпті болдырмау үшін зақымдалған электр кабелін қызмет көрсету агенті ауыстыруы керек (кепілдік картасын қараңыз).

11.1 Құрылғы EU № 1061/2010 директивасының талаптарына сәйкес келеді.

Сауда маркасы	Haier
Моделі	HWD80-BP14979/HWD80-BP14979S
Энергия тиімділігі класы ¹⁾	B
Стандартты мақта бағдарламаларын қолдана отырып, жуу, сығу және кептіру режимдерінде энергияны тұтыну ²⁾ кВт-сағатта / толық жұмыс циклі ³⁾	6,30
Стандартты мақта бағдарламаларын қолдана отырып, жуу, сығу режимдерінде энергияны тұтыну ²⁾ . кВт-сағатта / жуу циклі ³⁾	0,67
Жуу тиімділігінің класы ¹⁾	A
60°C температурада стандартты мақта жуу циклі жағдайында сығудан кейін қалған су.%. ²⁾	50
60°C кезінде стандартты мақта жуу циклі үшін максималды сығу жылдамдығы ²⁾ . айналымға / мин	1390
60 °C (кептірусіз) стандартты мақта жуу циклі үшін жуу өнімділігі ²⁾ . килограммен	8
Стандартты мақта кептіру циклі үшін кептіру өнімділігі ²⁾ . килограммен	5
Жуу, сығу және кептіру циклдеріне су шығыны ²⁾ . литр / толық жұмыс циклі	137
Тек жуу және сығу үшін су шығыны ²⁾ . литр / толық жұмыс циклі	48
Жуу және кептіру уақыты. Толық жұмыс циклі үшін бағдарламалық уақыт минутпен.	700
Төрт адамнан тұратын үй шаруашылығы үшін есептік жылдық тұтыну. Кептіру әрқашан қолданылады(200 цикл). кВт-сағатта.	1130
Төрт адамнан тұратын үй шаруашылығы үшін есептік жылдық тұтыну. Кептіру қолданылмайды (200 цикл). кВт-сағатта.	134
Стандартты мақта бағдарламасын қолданған кезде жуу, сығу және кептіру циклдері кезіндегі Шу ²⁾ . дБ (A) re 1рw	53/72/55

1) G класы ең аз тиімділікке сәйкес келеді. A класы максималды тиімділікке сәйкес келеді.

2) IEC стандартты тестілік бағдарламалары:

Жуу: Cotton+ (мақта +) бағдарламасы, қосымша шаю 1 рет, температура 60°C, максималды сығу жылдамдығы. «Қосу» батырмасын басу.

Кептіру: 5 секунд ішінде «Кептіру» батырмасын басу, дисплейде «У» жазуы көрсетілуі тиіс. «Қосу» батырмасын басу.

3) Циклдің нақты қуат тұтынуы құрылғының қалай қолданылатынына байланысты.

11.2 Қосымша техникалық деректер

Моделі	HWD80-BP14979/HWD80-BP14979S
Өлшемі (Б x Е x Т), мм	850X595X450
Қуат параметрлері	220-240 В ~/ 50 Гц
Ток күші, А	10
Макс. қуаты, Вт	1950
Су қысымы (P), МПа	$0,03 \leq P \leq 1$
Таза салмағы, кг	61

11.3 Стандарттар және директивалар

Өнімдер Еуразиялық экономикалық (кедендік) одақтың техникалық регламенттеріне сәйкес келеді.

Клиенттерді қолдау қызметі

Haier компаниясының тұтынушыларға қолдау көрсету қызметіне, сондай-ақ түпнұсқалық қосалқы бөлшектерді пайдалануға кеңес береміз. Егер сіздің тұрмыстық техникамен қиындықтарыңыз болса, алдымен «Ақауларды жою» бөлімін оқып шығыңыз.

Егер де сіз проблемаңыздың шешімін таба алмаған болсаңыз, мынаған жүгініңіз:

— біздің ресми дилерімізге немесе

— колл-орталыққа қоңырау шалыңыз:

8-800-070-01-29 (РҚ)

— www.haieronline.kz сайтына кіріңіз, онда сіз қызмет көрсету туралы сұрау жібере аласыз және жиі қойылатын сұрақтарға жауап таба аласыз.

Қызмет көрсету орталығына хабарласқан кезде, төмендегі ақпаратты дайындаңыз, ол сіз төлтеушінің атына және тексеруге болады:

Улгісі _____

Сериялық нөмірі _____

Сатылған күні _____



Сонымен қатар, кепілдігінің және сатылғаны туралы құжаттардың болуын тексеріңіз.

Маңызды! Құралда сериялық нөмірінің болмауы өндіруші үшін құралды сәйкестендіруді және нәтижесінде кепілдік қызмет көрсетуді мүмкін емес етеді. Құралдан зауыттық сәйкестендіру тақтайшаларын алып тастауға тыйым салынады. Зауыттық тақтайшалардың болмауы кепілдік міндеттемелерді орындаудан бас тартуға себеп болуы мүмкін.

Осы құжатқа алдын ала ескертусіз бір өзгерістердің енгізілуі мүмкін.

Өндіруші бұдан әрі ескертусіз бұйымның дизайны мен жабдықтарына өзгерістер енгізуге құқылы.

КЕПІЛДІК ШАРТТАРЫ

Құрметті сатып алушы!

Haier корпорациясы мына мекенжай бойынша орналасқан: Room S401, Haier Brand building, Haier Industry park, Hi-tech Zone, Laoshan District, Qingdao, Қытай, Сізге таңдауыңыз үшін алғыс айтады білдіреді және пайдалану ережелерін ұстанған кезде осы бұйымның жоғары сапасы мен мінсіз жұмыс атқаратындығына кепілдік береді. Тұрмыста пайдалануға арналған тұрмыстық кір жуғыш машиналардың ресми қызмет мерзімі бұйымды соңғы тұтынушыға берген күннен бастап 7 жыл құрайды. Өнімнің жоғары сапасын ескере отырып, нақты қызмет ету мерзімі ресми қызмет ету мерзімінен әлдеқайда ұзағырақ болуы мүмкін. Қызмет ету мерзімі аяқталғаннан кейін профилактикалық жұмыстарды жүргізу үшін және ұсынымдар алу үшін Авторландырылған сервистік орталыққа жүгінуіңізді сұраймыз. Барлық өнім пайдалану шарттарын ескере отырып өндірілген және Еуразиялық экономикалық (кедендік) одақтың техникалық регламенттерінің талаптарына сәйкес келеді.

Түсінбеушіліктерді болдырмау үшін сатып алу кезінде пайдалану құжаттамасы мен кепілдік шарттарын мұқият оқып шығуыңызды сұраймыз. Осы бұйым тұрмыстық мақсаттағы техникалық күрделі тауар болып табылады. Егер Сіз сатып алған бұйым арнайы орнатуды және іске қосуды талап еткен болса, Біз сізге Haier уәкілетті қызмет көрсету орталығына хабарласуды ұсынамыз.

Haier Корпорациясы бұйымның кемшіліктері анықталған жағдайда тұтынушылар құқықтарын қорғау туралы қолданыстағы заңнамамен, басқа нормативтік актілермен бекітілген тұтынушылар талаптарын қанағаттаныңдар бойынша міндеттемелерді өзіне алғанын растайды. Алайда, Haier Корпорациясы төменде мазмұндалған шарттар сақталмаған жағдайда кепілдікті, сонымен қатар қосымша сервистік қызмет көрсетуден бас тарту құқығын өзіне қалдырады.

Кепілдікті және қосымша сервистік қызмет көрсетудің шарттары

Haier Корпорациясы тауар тұтынушыға табысталған күннен бастап 12 ай кепілдік мерзім белгілейді және тауар тұтынушыға табысталған күннен бастап 36 ай бойы қосымша сервистік қызмет көрсетуді жүргізеді. Кір жуғыш машинаның инверторлық моторына кепілді мерзім — бұйымды соңғы тұтынушы сатып алған күннен бастап 12 жыл. Ұқтимал жаңсақтықтарға жол бермеу үшін қызмет ету мерзімі ішінде бұйымға сатылған кезде қоса тіркелетін құжаттарды (тауарлық чек, кассалық чек, пайдалану құжаттамасы) сақтап қойыңыз. Бұйымға қосымша сервистік қызмет көрсету — Өндірісшінің кінасінен бұйымда пайда болған ақауларды тұтынушы үшін тегін жою. Бұндай қызмет тек қана бұйым иесі тауарлық және кассалық чектерді, бұйымды сатып алу дерегін растайтын басқа құжаттарды көрсеткенде ғана көрсетіледі.

Кепілдікті тек уәкілетті Haier қызмет көрсету орталықтары көрсетеді. Уәкілетті қызмет көрсету орталықтарының толық тізімін алу үшін келесі нөмірлерге қоңырау шалу арқылы Haier байланыс орталығына хабарласыңыз:

8 (800) 070-01-29 — Қазақстаннан келген тұтынушылар үшін (Қазақстан өңірлерінен тегін қоңырау шалу)

немесе сайтта: <https://haieronline.kz/> немесе келесі электрондық пошта арқылы сұрату жасап біле аласыз: support-kz@haieronline.kz. Уәкілетті қызмет көрсету орталықтары өзгеруі мүмкін, толық ақпарат алу үшін Haier байланыс орталығына хабарласыңыз.

Кепілдікті және қосымша сервистік қызмет ақаулықтары келесілердің салдарынан пайда болған бұйымдарға көрсетілмейді:

- тұтынушының тауарды пайдалану, сақтау және/немесе тасымалдау жағдайлары мен ережелерін бұзуы;
- бұйымды қате орнату, баптау және/немесе іске қосу;
- тоңазытқыш сұлбамен жұмыстар технологиялары және электрлік қосылуларды бұзу, сонымен қатар Бұйымды монтаждауға құжатпен расталған тиісті біліктілігі жоқ тұлғаларды тарту;
- пайдалану құжаттамасында талап етілгендей, Тауарға уақтылы қызмет көрсетілмесе;
- су құбырларының желісіндегі артық немесе жеткіліксіз қысымнан;
- бұйымның осы түріне сәйкес келмейтін жуғыш құралдарды пайдалану, сонымен қатар жуғыш құралдардың ұсынылған мөлшерлемесінен асып кеткенде;
- бұйымды ол арналмаған мақсаттарда пайдаланғанда;
- үшінші тұлғалардың әрекеттерінен: уәкілеттері жоқ тұлғалардың жөндеуі немесе өндіріші рұқсат етпеген құрылымдық немесе сызбалы техникалық өзгерістерді енгізуі;
- Стандарттардан және қуат беру желілердің нормаларынан ауытқу;
- еңсерілмейтін күш әрекеттерінен (апат, өрт, найзағай және т. б.);
- жазатайым оқиғалардан, тұтынушының немесе үшінші тұлғалардың қасқана немесе абайсыз әрекеттерінен
- бұйымның ішіне бөгде заттардың, заттестердің, сұйықтықтардың, жәндіктердің, жәндіктердің тіршілік әрекеттерінің өнімдерінің түсуінен пайда болған бұзылулар анықталса.

Кепілдікті және қосымша қызмет көрсету жұмыстардың келесі түрлеріне қатысты болмайды:

- бұйымды пайдаланатын жерде орнату іске қосуға;
- тұтынушыға бұйымды пайдалану жөнінде нұсқау және кеңес беруге;
- бұйымды сыртынан немесе ішінен тазартуға.

Кепілдікті және қосымша қызмет көрсетуге төменде аталған шығыс материалдар мен керек-жарақтар жатпайды:

- кір және ыдыс жуғыш машиналарға арналған сүзгілерге, суды жеткізу/ағызуға арналған құбыршықтарға;
- бұйымға қосымша тіркелетін құжаттама.

Бұйымға мерзімдік қызмет (сүзгілерді ауыстыру және т. б.) тұтынушының қалауы бойынша қосымша ақыға жүргізіледі.

Маңызды! Аспапта сериялық нөмірдің болмауы Өндірісшіге аспапты сәйкестендіруге, және де, нәтиже ретінде, оған кепілдікті қызмет көрсетуге мүмкіндік бермейді. Аспаптан зауыттық сәйкестендіруші тақтайшаларды алып тастауға тыйым салынады. Зауыттық тақтайшалардың болмауы кепілдікті міндеттемелерді орындаудан бас тартудың себебіне айналуы мүмкін.

Изготовитель: «Haier Overseas Electric Appliances Corp. Ltd.», Room S401, Haier Brand building, Haier Industry park Hi-tech Zone, Laoshan District, Qingdao, China

Өндіруші: «Haier Overseas Electric Appliances Corp. Ltd.», Рум S401, Хайер бренд билдинг, Хайер индастри парк Хай-тек зон, Лаошан дистрикт, Циндао, Қытай

Уполномоченная организация/ импортер:
ООО «ХАР», 121099, город Москва,
Новинский бульвар, дом 8, этаж 16,
офис 1601.
Тел.: 8-800-250-43-05, адрес эл. почты:
info@haierussia.ru

Қазақстан Республикасындағы уәкілетті
ұйым/ импорттаушы: «Хайер Мидл Эйжа»
ЖШС, 050000, Алматы қаласы, Медеу
ауданы, Достық даңғылы, 210 ғимарат.
Тел.: 8-800-070-01-29, эл.поштаның
мекенжайы: support-kz@haieronline.kz

Уполномоченная организация в
Республике Казахстан: ТОО «Хайер Мидл
Эйжа», 050000, город Алматы, Медеуский
район, Проспект Достык, дом 210.
Тел.: 8-800-070-01-29, адрес эл. почты:
support-kz@haieronline.kz

Сделано в Китае
Қытайда жасалған

Дата изготовления
и гарантийный срок указаны
на этикетке устройства

Шығарылған күні
және кепілдік мерзімі
құрылғының заттаңбасында
көрсетілген



Haier

0020506943VG